

# SENCO®

## CARTON CLOSERS STAPLERS 15-22 mm box closing staples

**OPERATING INSTRUCTIONS**  
(ORIGINAL INSTRUCTIONS)

**BETRIEBSANLEITUNG**  
(ÜBERSETZUNG DER URSPRÜNGLICHEN ANWEISUNGEN)

**GEBRUIKSAANWIJZING**  
(VERTALING VAN DE OORSPRONKELIJKE GEBRUIKSAANWIJZING)

**MODE D'EMPLOI**  
(TRADUCTION DES INSTRUCTIONS ORIGINALES)

**KÄYTTÖOHJEET**  
(ALKUPERÄISTEN OHJEIDEN KÄÄNNÖS)

**BRUKSVISNING**  
(OVERSETTELSE AV DE ORIGINALE INSTRUKSJONENE)

**BRUKSVISNING**  
(ÖVERSÄTTNING AV DE URSPRUNGLIGA UNDERVISNINGARNA)

**BRUGSANVISNING**  
(OVERSÆTTELSE AF DE ORIGINALE INSTRUKTIONER)

**ISTRUZIONE PER L'USO**  
(TRADUZIONE DELLE ISTRUZIONI ORIGINALI)

**INSTRUCCIONES DE EMPLEO**  
(LA TRADUCCIÓN DE LAS INSTRUCCIONES ORIGINALES)

**KULLANIM TALIMATLARI**  
(ORIGINAL TALIMATLARI)

**ΟΔΗΓΙΕΣ ΛΕΙΤΟΥΡΓΙΑΣ**  
(Αρχικές οδηγίες)

**ИНСТРУКЦИЯ ПО ЭКСПЛУАТАЦИИ**  
(Оригинальной инструкции)

**INSTRUKCJA OBSŁUGI**  
(Oryginalnej instrukcji)



Senco Brands, Inc.  
4270 Ivy Pointe Blvd.  
Cincinnati, Ohio 45245  
www.senco.com  
EMEA: www.senco-emea.com

Questions? Comments?  
e-mail: [toolprof@senco.com](mailto:toolprof@senco.com)

Date revised: 23-06-2016  
(Replaces: 10-10-2013)

© 2013 by Senco Brands, Inc.

English	Deutsch	Nederlands	Français	Dansk
<b>EMPLOYER'S RESPONSIBILITIES</b>	<b>VERANTWORTUNG DES ARBEITGEBERS</b>	<b>VERANTWOORDELIJKHEDEN VAN DE WERKGEVER</b>	<b>RESPONSABILITÉS DE L'EMPLOYEUR</b>	<b>ARBEJDSGIVERENS ANSVAR</b>
It is the employer's responsibility to assure this manual is read and understood by all personnel assigned to use the tool. Keep this manual available for future reference.	Der Arbeitgeber ist verantwort-wortlich dafür, daß alle arbeitnehmer, die diese Maschine bedienen, die Betriebsanleitung lesen undverstehen. Die Betriebsanleitung sollte immer griffbereit sein.	Het is de verantwoordelijkheid van de werkgever dat deze handleiding gelezen enbegrepen wordt door alle gebruikers van dit apparaat. Houd deze handleiding ter beschikking voor verdere raadpleging.	La responsabilité de l'employeur est de s'assurer que ce mode d'emploi est lu et compris par tout personnel amené à utiliser cet outil. Conserver ce mode d'emploi disponible pour toute référence ultérieure.	Det er arbejdsgiverens ansvar at sikre, at denne håndbog bliver læst og forstået af alle ansatte, der bruger dette værktøj. Denne håndbog skal altid være til rådighed.

Italian	Espanol	Polski	Türk	Greek
<b>RESPONSABILITÀ DEL DATORE DI LAVORO</b>	<b>RESPONSABILIDADES DEL EMPLEADOR</b>	<b>OBOWIĄZKI PRACODAWCY</b>	<b>İŞVEREN SORUMLULUKLARI</b>	<b>ΕΥΘΥΕΣ ΤΟΥ ΕΡΓΟΔΟΤΗ</b>
E'responsabilita' del datore di lavoro assicurarsi che questo manuale sia letto e compreso da tutto il personale destinato all'uso dell'attrezzo. Tenete questo manuale a disposizione per futura consultazione.	Es la responsabilidad del usuario asegurarse de que este manual sea leído y entendido por todo el personal asignado al uso de esta herramienta. Mantenga este manual a su disposición para referencia futura.	Obowiązkiem pracodawcy, że przeczytał enbegrepen przez wszystkich użytkowników tego urządzenia. Zachowaj ten podręcznik dostępny do dalszych konsultacji.	Bu, bu cihazın tüm kullanıcılar tarafından enbegrepen okuduğunuzu işverenin sorumluluğundadır. Daha fazla danışma için bu kılavuzun hazır olmasını sağlayın.	Είναι ευθύνη του εργοδότη ότι έχουν διαβάσει enbegrepen από όλους τους χρήστες της συσκευής αυτής. Κρατήστε αυτό το εγχειρίδιο διαθέσιμος για περαιτέρω διαβούλευση.

Suomi	Norwegian	Svenska	Russian
<b>TYÖNANTAJAN VASTUU</b>	<b>ARBEIDSGIVERSANSVAR</b>	<b>ARBETSGIVARNAS ANSVARSOMRÅDEN</b>	<b>ОБЯЗАННОСТИ РАБОДАТЕЛЯ</b>
Työnantaja on vastuusa siitä, että jokainen, joka käyttää tätä konetta, on lukenut ja ymmärtänyt nämä käyttöohjeet. Säilytä tämä ohjekirja tulevaa käyttöä varten.	Det er arbeidsgivers ansvar å forsikre seg om at denne bruksanvisningen blir lest og forstått av alle som arbeide med dette verktøyet. Behold derfor denne bruksanvisningen for framtidig bruk.	Det är arbetsgivarens skyldighet att se till att denna bruksanvisning blir läst och förstådd av alla som använder och kommer att använda detta verktyg. Behåll därför bruksanvisningen för framtida användning.	Это является обязанностью работодателя, что они прочитали enbegrepen для всех пользователей этого устройства. Храните эту инструкцию для дальнейших консультаций.







English		Deutsch		Nederlands	
TABLE OF CONTENTS		INHALTSVERZEICHNIS		INHOUDSOPGAVE	
Safety warnings	4	Sicherheitshinweise	4	Veiligheidsvoorschriften	4
Operation	16	Betrieb	16	Werking	16
Maintenance	22	Wartung	22	Onderhoud	22
Technical Specifications	24	Technische Daten	24	Technische specificaties	24
Troubleshooting	30	Fehlerbehebung	30	Het oplossen van problemen	30
Declaration of Conformity	42	Erklärung der Konformität	42	Verklaring van de overeenstemming	42

Français		Dansk		Italian	
TABLE DE MATIERES		INDHOLDSFORTEGNELSE		INDICE	
Consignes de Sécurité	4	Sikkerhedsadvarsler	4	Avvertenze di Sicurezza	4
Fonctionnement	16	Operation	16	Operazione	16
Entretien	22	Vedligeholdelse	22	Manutenzione	22
Spécifications techniques	24	Tekniske specifikationer	24	Specifiche tecniche	24
Dépannage	30	Fejlfinding	30	Risoluzione dei problemi	30
Déclaration de conformité	42	Erklæring om overensstemmelse	42	dichiarazione di conformità	42

Español		Polski		Türk	
TABLA DE CONTENIDO		SPIS TREŚCI		İÇİNDEKİLER	
Avios de Seguridad	4	Bezpieczeństwo	4	Güvenlik	4
Funcionamiento	16	Operacja	16	Operasyon	16
Mantenimiento	22	Utrzymanie	22	Bakım	22
Especificaciones técnicas	24	Dane techniczne	24	Teknik Özellikler	24
Solución de problemas	30	Rozwiązywanie problemów	30	Sorun Giderme	30
Declaración de conformidad	42	Deklaracja zgodność	42	Beyanı uygunluk	42

Greek		Suomi		Norwegian	
ΠΙΝΑΚΑΣ ΠΕΡΙΕΧΟΜΕΝΩΝ		SISÄLLYSLUETTELO		INNHOLD	
Ασφάλεια	4	Turvaohjeet	4	Sikkerhetsregler	4
Λειτουργία	16	Toiminta	16	Operasjon	16
συντήρηση	22	Huolto	22	Vedlikehold	22
Τεχνικές Προδιαγραφές	24	Tekniset tiedot	24	Tekniske spesifikasjoner	24
Αντιμετώπιση προβλημάτων	30	Vianmääritys	30	Feilsøking	30
Δήλωση του συμμόρφωση	42	Julistus Vaatimustenmukaisuus	42	Declaration of Conformity	42





Svenska		Russian	
INNEHÅLLSFÖRTECKNING		СОДЕРЖАНИЕ	
Säkerhets Föreskrifter	4	безопасность	4
Drift	16	Операция	16
Underhåll	22	Обслуживание	22
Tekniska specifikationer	24	Технические характеристики	24
Felsökning	30	поиск неисправностей	30
Försäkran om Överensstämmelse	42	Декларация соответствие	42







Safety Warnings	Sicherheits hinweise	Veiligheids voorschriften	Consignes de Sécurité
English	Deutsch	Nederlands	Français
 <ul style="list-style-type: none"> <li>Read and understand tool labels and manual. Failure to follow warning could result in DEATH or SERIOUS INJURY.</li> </ul>	<ul style="list-style-type: none"> <li>Lesen und verstehen Sie die Warnschilder und das Handbuch des Werkzeugs. Nichtbefolgung dieser Warnungen kann zum TOD oder zu SCHWEREN VERLETZUNGEN führen.</li> </ul>	<ul style="list-style-type: none"> <li>Lees en begrijp de labels en de handleiding van het gereedschap. Het negeren van waarschuwingen kan tot DODELIJKE of ERNSTIGE VERWONDINGEN leiden.</li> </ul>	<ul style="list-style-type: none"> <li>Lire et assimiler les étiquettes et le manuel de l'outil. Le non respect des avertissements peut entraîner des BLESSURES GRAVES OU MORTELLES.</li> </ul>
 <ul style="list-style-type: none"> <li>Use safety equipment. Always wear ANSI Z87.1 safety glasses with permanently attached side shields. Dust mask, non-skid safety shoes, hard hat, or hearing protection must be used for appropriate conditions. Failure to do so could result in personal injury.</li> </ul>	<ul style="list-style-type: none"> <li>Sicherheitseinrichtungen verwenden. Immer eine ANSI Z87.1 Schutzbrille mit permanent angebrachten Seitenschildern tragen. Staubmaske, nicht rutschende Sicherheitsschuhe, Schutzhelm und / oder Gehörschutz muss unter entsprechenden Bedingungen getragen werden. Eine Nichtbeachtung kann zu Verletzungen führen.</li> </ul>	<ul style="list-style-type: none"> <li>Gebruik beschermingsmiddelen. Draag altijd een ANSI Z87.1 veiligheidsbril met vaste zijschilden. Indien nodig moet u een stofmasker, antislip veiligheidsschoenen, een veiligheidshelm of gehoorbescherming dragen. Het negeren van deze voorschriften kan verwondingen veroorzaken.</li> </ul>	<ul style="list-style-type: none"> <li>Utiliser un équipement de sécurité. Porter toujours des lunettes de protection classe ANSI Z87.1 avec leurs écrans latéraux montés en permanence. Quand les conditions le demandent, porter masque à poussières, casque, ou protection auditive. Ne pas porter les protections adéquates peut entraîner des préjudices physiques.</li> </ul>
 <ul style="list-style-type: none"> <li>Do not overreach. Keep proper footing and balance at all times. Proper footing and balance enable better control of the tool in unexpected situations.</li> </ul>	<ul style="list-style-type: none"> <li>Beugen Sie sich nicht zu weit vor. Bewahren Sie stets einen sicheren Stand und das Gleichgewicht. Ein guter Stand und sicheres Gleichgewicht ermöglichen Ihnen in unerwarteten Situationen eine bessere Kontrolle über das Werkzeug.</li> </ul>	<ul style="list-style-type: none"> <li>Reik niet verder dan u kunt. Zorg dat u altijd goed in evenwicht staat wanneer u het gereedschap gebruikt of hanteert. Een goed evenwicht maakt het gemakkelijker om het gereedschap in onverwachte situaties onder controle te houden.</li> </ul>	<ul style="list-style-type: none"> <li>Ne pas se pencher trop. Garder toujours une bonne assise et l'équilibre. Cela permet un meilleur contrôle de l'outil en cas de situations inattendues.</li> </ul>
 <ul style="list-style-type: none"> <li>Always keep tools, fuel cells, battery cells and battery chargers out of the reach of minors and other untrained persons. Tools are dangerous in the hands of untrained users.</li> </ul>	<ul style="list-style-type: none"> <li>Halten Sie Werkzeuge, Kraftstoffzellen, Batteriezellen und Batterielader immer außerhalb der Reichweite von Kindern und anderen unausgebildeten Personen. Werkzeuge sind in den Händen von unausgebildeten Personen gefährlich.</li> </ul>	<ul style="list-style-type: none"> <li>Bewaar het gereedschap, brandstofcellen, batterijen en batterijladers altijd buiten het bereik van minderjarigen en niet-opgeleide personen. Gereedschap is gevaarlijk in onervaren handen.</li> </ul>	<ul style="list-style-type: none"> <li>Garder toujours les outils, piles à combustible, éléments et chargeurs de batteries hors de portée des mineurs et des personnes non formées. Les outils sont dangereux aux mains des utilisateurs novices.</li> </ul>
 <ul style="list-style-type: none"> <li>Dress properly. Do not wear loose clothing or jewelry. Contain long hair. Keep your hair, clothing, and gloves away from moving parts. Loose clothes, jewelry, or long hair can be caught in moving parts.</li> </ul>	<ul style="list-style-type: none"> <li>Kleiden Sie sich richtig. Tragen Sie keine lose Kleidung und keinen Schmuck. Bedecken Sie Ihre lange Haare. Halten Sie Ihr Haar, Ihre Kleidung und Handschuhe von sich bewegenden Teilen fern. Lose Kleidung, Schmuck oder lange Haare können sich in sich bewegenden Teilen verfangen.</li> </ul>	<ul style="list-style-type: none"> <li>Draag gepaste kleding. Draag geen losse kleren of juwelen. Bedek lang haar. Houd uw haar, kleren en handschoenen uit de buurt van bewegende onderdelen. Loshangende kleren, juwelen of lang haar kunnen gevat worden door bewegende onderdelen.</li> </ul>	<ul style="list-style-type: none"> <li>S'habiller convenablement. Ne pas porter de vêtements lâches ou de bijoux. Contain les cheveux longs. Garder cheveux, vêtements et gants à l'écart des pièces en mouvement. Vêtements lâches, bijoux ou cheveux longs peuvent être happés par des pièces en mouvement.</li> </ul>
 <ul style="list-style-type: none"> <li>Always assume the tool contains fasteners. Keep the tool pointed away from yourself and others. No horseplay. Respect the tool as a working implement.</li> </ul>	<ul style="list-style-type: none"> <li>Stets annehmen, dass das Werkzeug Nägel enthält. Halten Sie das Werkzeug von Ihnen selbst und von anderen weggerichtet. Machen Sie damit keinen Unfug, sondern respektieren Sie das Werkzeug als Arbeitsgerät.</li> </ul>	<ul style="list-style-type: none"> <li>Ga er altijd van uit dat het gereedschap geladen is. Richt het gereedschap nooit op anderen of op uzelf. Dit is geen speelgoed. Respecteer het gereedschap als een werkinstrument.</li> </ul>	<ul style="list-style-type: none"> <li>Toujours supposer que l'outil contient encore des clous. Ne pas le pointer vers vous ou un tiers. Pas de brutalité. Respecter l'outil comme instrument de travail.</li> </ul>
 <ul style="list-style-type: none"> <li>Keep hands and other body parts away from the safety area of tool to avoid possible injury during operation.</li> </ul>	<ul style="list-style-type: none"> <li>Halten Sie Hände und andere Körperteile vom Sicherheitsbereich des Werkzeugs entfernt, um mögliche Verletzungen während der Bedienung zu vermeiden.</li> </ul>	<ul style="list-style-type: none"> <li>Blijf met uw handen en andere lichaamsdelen uit de buurt van de veiligheidszone van het gereedschap om verwondingen te voorkomen.</li> </ul>	<ul style="list-style-type: none"> <li>Garder vos mains et les autres parties du corps à distance de la zone de sécurité de l'outil pour éviter de possibles blessures durant son fonctionnement.</li> </ul>

Sikkerheds advarsler	Avvertenze di Sicurezza	Avios de Seguridad	Bezpieczeństwo	Güvenlik
Dansk	Italian	Espanol	Polski	Türk
<ul style="list-style-type: none"> <li>Læs og forstå værktøjets mærkater og vejledning. Undladelse af at følge advarselne kan medføre LIVSFARE eller ALVORLIGE KVÆSTELSER.</li> </ul>	<ul style="list-style-type: none"> <li>Leggere attentamente le etichette applicate sull'utensile ed il manuale. L'inosservanza delle avvertenze può causare INCIDENTI MORTALI o GRAVI INFORTUNI.</li> </ul>	<ul style="list-style-type: none"> <li>Lea y comprenda las etiquetas y el manual de la herramienta. El incumplimiento de los avisos puede provocar la MUERTE o GRAVES LESIONES.</li> </ul>	<ul style="list-style-type: none"> <li>Należy przeczytać ze zrozumieniem podręcznik oraz naklejki na narzędziu. Nie przestrzeganie ostrzeżeń może spowodować ŚMIERĆ lub POWAŻNE OBRAŻENIA CIAŁA.</li> </ul>	<ul style="list-style-type: none"> <li>Aracın etiketleri ve talimatları okuyun ve anlayın. Uyarıları dikkate almamak, ölümcül ya da ciddi yaralanmalara yol açabilir.</li> </ul>
<ul style="list-style-type: none"> <li>Brug sikkerhedsudstyr. Brug altid ANSI Z87.1 sikkerhedsbriller med fast påsat sidebeskyttelse. Støvmaske, skridsikre sikkerhedssko, sikkerhedshjelm eller høreværn skal bruges til passende forhold. Undladelse af at bruge dette kan medføre personkvæstelser.</li> </ul>	<ul style="list-style-type: none"> <li>Usare le attrezzature di sicurezza. Indossare sempre occhiali di sicurezza ANSI Z87.1 con schermi laterali fissati in modo permanente. Se necessario, usare mascherine, scarpe antiscivolo di sicurezza, elmetti o protezioni per l'udito. L'eventuale inosservanza può causare lesioni personali.</li> </ul>	<ul style="list-style-type: none"> <li>Utilice equipos de seguridad. Use siempre anteojos de seguridad conforme a ANSI Z87.1, con protecciones laterales permanentemente colocadas. En las condiciones en las que sea necesario debe utilizarse máscara antipolvo, zapatos de seguridad antideslizantes, casco o protección auditiva. No hacerlo podría provocar lesiones personales.</li> </ul>	<ul style="list-style-type: none"> <li>Należy korzystać ze sprzętu ochronnego. Należy zawsze nosić okulary ochronne z zamontowanymi na stałe osłonami bocznymi, zgodnie z normą ANSI Z87.1. Odpowiednio do warunków, należy nosić maskę przeciwpyłową, przeciwpoślizgowe obuwie ochronne, kask oraz środki ochrony słuchu. Nie obrażania ciała. rzeostrzeżenie tego wymogu może spowodować</li> </ul>	<ul style="list-style-type: none"> <li>Koruyucu malzemeleri kullanın. Her zaman istihdam katı zıyschil ile ANSI Z87.1 güvenlik gözlükleri takın. Toz maskesi, ↯ choenen Güvenlik ve bir kask ve kulak koruma kaymaz gerekli kullanıyorsanız. Bu talimatlara uyulmaması yaralanmaya neden olabilir</li> </ul>
<ul style="list-style-type: none"> <li>Stræk ikke kroppen for langt ud. Sørg hele tiden for korrekt fodfæste og balance. Korrekt fodfæste og balance giver bedre kontrol over værktøjet i uventede situationer.</li> </ul>	<ul style="list-style-type: none"> <li>Non sbilanciarsi. Mantenere sempre l'appoggio a terra e l'equilibrio. Ciò permette di mantenere il massimo controllo sull'utensile in situazioni impreviste.</li> </ul>	<ul style="list-style-type: none"> <li>No se estire para alcanzar algo que esté lejos. Manténgase en todo momento en equilibrio, con sus pies bien asentados. La posición y el equilibrio adecuados le permiten controlar mejor la herramienta ante situaciones inesperadas.</li> </ul>	<ul style="list-style-type: none"> <li>Zabrania się sięgania daleko narzędziem. Należy przez cały czas utrzymywać równowagę i stać na pewnym podłożu. Stanie na pewnym podłożu i zachowanie równowagi pozwalają na lepsze panowanie nad narzędziem w nieprzewidzianych sytuacjach.</li> </ul>	<ul style="list-style-type: none"> <li>Size daha fazla olandan ulaşmaz. Eğer araçları veya kullanılan kullanırken her zaman dengede emin olun. İyi bir denge kontrol altında beklenmedik durumlarda aracı için kolaylaştırır.</li> </ul>
<ul style="list-style-type: none"> <li>Hold altid værktøjer, brændstofceller og batteriopladere utilgængeligt for mindreårige og andre uøvede personer. Værktøjer er farlige i hænderne på uøvede brugere.</li> </ul>	<ul style="list-style-type: none"> <li>Tenere gli utensili, le celle a combustibile, le celle delle batterie ed i caricabatterie lontani dalla portata di minori ed altre persone non adeguatamente addestrate. Gli utensili possono risultare pericolosi se in mano a personale non esperto.</li> </ul>	<ul style="list-style-type: none"> <li>Mantenga siempre las herramientas, pilas de combustible, baterías y cargadores de batería fuera del alcance de menores y de otras personas que no estén capacitadas. Las herramientas son peligrosas en las manos de usuarios que no estén capacitados.</li> </ul>	<ul style="list-style-type: none"> <li>Narzędzia, ogniwa paliwowe, ogniwa akumulatorowe i ładowarki do akumulatorów należy zawsze utrzymywać w miejscu niedostępnym dla dzieci i osób nieprzeszkolonych. Narzędzia w rękach nieprzeszkolonych użytkowników są niebezpieczne.</li> </ul>	<ul style="list-style-type: none"> <li>Araçları, yakıt hücreleri, piller ve çocukların ve eğitimsiz insanların ulaşamayacağı pil şarj uzak tutun. Araçlar deneyimsiz ellerde tehlikelidir</li> </ul>
<ul style="list-style-type: none"> <li>Sørg for korrekt påklædning. Løse beklædningsdele og smykker må ikke bæres. Langt hår bør sættes op. Hold hår, tøj og handsker væk fra bevægende dele. Løse beklædningsdele, smykker eller langt hår kan blive fanget i de bevægende dele.</li> </ul>	<ul style="list-style-type: none"> <li>Indossare indumenti adatti. Non indossare abiti ampi o gioielli. Tenere legati i capelli, se lunghi. Tenere i capelli, gli indumenti ed i guanti lontani dalle parti mobili. Gli indumenti ampi, i gioielli o i capelli lunghi possono restare impigliati nelle parti mobili.</li> </ul>	<ul style="list-style-type: none"> <li>Use una vestimenta adecuada. No use ropa suelta o alhajas. Contenga el cabello largo. Conserve su cabello, vestimenta y guantes lejos de las piezas en movimiento. La ropa suelta, las alhajas y el cabello largo pueden ser atrapados por las piezas en movimiento.</li> </ul>	<ul style="list-style-type: none"> <li>Konieczna jest odpowiednia odzież. Nie należy nosić luźnych ubrań ani biżuterii. Długie włosy należy zabezpieczyć. Nie zbliżać włosów, odzieży ani rękawic do ruchomych części. Luźna odzież, biżuteria lub długie włosy mogą zaczepić się o ruchome części.</li> </ul>	<ul style="list-style-type: none"> <li>Uygun giysiler giyin. Bol giysiler giymeyin ve takı takmayın. Uzun saç Kapak. Hareketli parçalar ↯ s uzak Saçlarınıza, giysilerinizi ve eldiven tutun Bol giysiler, takılar veya uzun saç parçaları hareket ↯ hareket ettirerek tutulabilir.</li> </ul>
<ul style="list-style-type: none"> <li>Gå altid ud fra at værktøjet indeholder fastgørelses-elementer. Hold værktøjet pegende væk fra dig selv og andre. Ingen tossestreges. Respekter værktøjet som et arbejdsredskab.</li> </ul>	<ul style="list-style-type: none"> <li>Presumere sempre che l'utensile contenga degli elementi di fissaggio. Non tenere l'utensile rivolto verso se stessi o altri. Non giocare con l'utensile. Ricordare che si tratta di un attrezzo da lavoro.</li> </ul>	<ul style="list-style-type: none"> <li>Suponga siempre que la herramienta contiene sujetadores. Mantenga la herramienta de modo que no apunte hacia usted u otras personas. Absténgase de practicar juegos rudos o bromas. Respete a la herramienta como un implemento de trabajo.</li> </ul>	<ul style="list-style-type: none"> <li>Należy zawsze zakładać, że w narzędziu znajdują się elementy mocujące. Zabrania się kierowania narzędzia w swoją stronę i w stronę innych osób. Wszelkie żarty i wybryki są zabronione. Narzędzie szanować i traktować jak wyposażenie robocze.</li> </ul>	<ul style="list-style-type: none"> <li>Aracı yüklü olduğunu düşünelim her zaman gidin. Kendiniz ya da diğerleri de araç nokta asla. Bu bir oyuncak değildir. Çalışan bir araç olarak araç Saygı.</li> </ul>
<ul style="list-style-type: none"> <li>Hold hænder og andre kropsdele væk fra værktøjets sikkerhedsområde for at forhindre mulige kvæstelser under betjeningen.</li> </ul>	<ul style="list-style-type: none"> <li>Tenere le mani e le altre parti del corpo lontane dall'area della sicura dell'utensile per evitare eventuali lesioni durante l'uso.</li> </ul>	<ul style="list-style-type: none"> <li>Conserve sus manos y otras partes del cuerpo lejos del área de seguridad de la herramienta, para evitar posibles lesiones durante la operación.</li> </ul>	<ul style="list-style-type: none"> <li>Nie zbliżać ręk ani innych części ciała do bezpiecznika narzędzia, aby uniknąć ewentualnych obrażeń ciała podczas pracy.</li> </ul>	<ul style="list-style-type: none"> <li>Eller ve diğer vücut parçaları tutun ↯ uzak yaralanma ↯ şeyleri önlemek için araçların güvenlik bölgesinden.</li> </ul>







Ασφάλεια	Turvaohjeet	Sikkerhets regler	Säkerhets Föreskrifter	безопасность
Greek	Suomi	Norwegian	Svenska	Russian
 <ul style="list-style-type: none"> <li>• Διαβάστε και κατανοήστε τις ετικέτες και το εγχειρίδιο του εργαλείου. Αν δεν ακολουθήσετε τις προειδοποιήσεις, μπορεί να προκληθεί ΘΑΝΑΤΟΣ ή ΣΟΒΑΡΟΣ ΤΡΑΥΜΑΤΙΣΜΟΣ.</li> </ul>	<ul style="list-style-type: none"> <li>• Lue työkalun etiketit ja ohje niin hyvin, että ymmärrät ne. Jos näitä varoituksia ei noudateta, seurauksena saattaa olla KUOLEMA tai VAKAVA LOUKKAANTUMINEN.</li> </ul>	<ul style="list-style-type: none"> <li>• Les og forstå etiketter og instruksjer av verktøyet. Ignorere advarsler kan føre til dødelig eller alvorlig skade</li> </ul>	<ul style="list-style-type: none"> <li>• Läs och förstå verktygsetiketterna och handboken. Underlåtenhet att göra detta kan leda till DÖDSFALL eller ALVARLIGA SKADOR.</li> </ul>	<ul style="list-style-type: none"> <li>• Необходимо обязательно изучить и понять руководства инструкции и этикетки на инструменте. Невыполнение мер безопасности может привести к ЛЕТАЛЬНОМУ ИСХОДУ или ТЯЖЕЛЫМ ТРАВМАМ.</li> </ul>
 <ul style="list-style-type: none"> <li>• Να χρησιμοποιείτε εξοπλισμό ασφαλείας. Να φοράτε πάντοτε προστατευτικά γυαλιά ANSI Z87.1 με μόνιμα προσαρμοσμένες πλευρικές ασπίδες. Θα πρέπει να χρησιμοποιείτε μάσκα κατά της σκόνης, αντλιοθητικά παπούτσια ασφαλείας, κράνος ή υτοασπίδες, ανάλογα με τις συνθήκες. Εάν δεν το κάνετε αυτό, μπορεί να έχει ως αποτέλεσμα προσωπικό τραυματισμό.</li> </ul>	<ul style="list-style-type: none"> <li>• Käytä suojavarusteita. Käytä aina ANSI Z87.1 turvalaseja, joissa on kiinteästi asennetut sivusuojat. Pölynsuojanaamaria, luistamattomia turvajalkineita, kypärää ja kuulosuojaimia on käytettävä tilanteen mukaan oikein. Jos näin ei tehdä, tuloksena voi olla loukkaantuminen.</li> </ul>	<ul style="list-style-type: none"> <li>• Bruk verneutstyr. Bruk alltid ANSI Z87.1 vernebriller med solid zjzschil av arbeidsforholdet. Om nødvendig bruk en støvmaske, skliskire - choenen Security and, hjelm og hørselvern. Ignorerer disse instruksene, kan forårsake skade.</li> </ul>	<ul style="list-style-type: none"> <li>• Använd säkerhetsutrustning. Använd alltid ANSI Z87 skyddsglasögon med fast anslutna förskydd. Dammfiltermask, halksäkra säkerhetsskor, hjälm, eller hörselskydd måste användas för passande förhållanden. Underlåtenhet kan leda till personskador.</li> </ul>	<ul style="list-style-type: none"> <li>• Необходимо применять защитное снаряжение. Работать следует в защитных очках, соответствующих требованиям ANSI Z87.1, с постоянно закрепленными боковыми защитными экранами. В зависимости от условий, необходимо использовать респиратор, нескользкую защитную обувь, каску или наушники. Невыполнение этих</li> </ul>
 <ul style="list-style-type: none"> <li>• Μην τεντώνεστε υπερβολικά. Πάντα να πατάτε σταθερά στο έδαφος και να διατηρείτε την ισορροπία σας. Εάν πατάτε σταθερά στο έδαφος και ισορροπείτε σωστά, θα έχετε καλύτερο έλεγχο του εργαλείου σε ανεπιθύητες καταστάσεις.</li> </ul>	<ul style="list-style-type: none"> <li>• Älä kurkota. Huolehdi aina tukevasta seisoma-asennosta ja tasapainosta. Kunnollinen jalansija ja tasapaino mahdo</li> <li>• Ilistaa työkalun paremman hallinnan ylläpitävissä tilanteissa.</li> </ul>	<ul style="list-style-type: none"> <li>• Ikke nå lenger enn du kan. Pass på at du alltid er i balanse når du bruker verktøy eller bruker. En god balanse gjør det lettere for verktøyet i uventede situasjoner under kontroll.</li> </ul>	<ul style="list-style-type: none"> <li>• Sträck dig inte för långt. Behåll alltid rätt fotfäste och balansen. Rätt fotfäste och balans möjliggör bättre kontroll av verktøyet i oväntade situation.</li> </ul>	<ul style="list-style-type: none"> <li>• Нельзя тянуться к рабочей точке при работе с инструментом. Необходимо, чтобы все время под ногами была надежная опора, и все время сохранял устойчивое положение. Надежная опора и баланс позволяют лучше контролировать инструмент в неожиданных ситуациях.</li> </ul>
 <ul style="list-style-type: none"> <li>• Να διατηρείτε πάντα τα εργαλεία, τα κελιά καυσίμου, τις μπαταρίες και τους φορτιστές μπαταριών μακριά από παιδιά και άλλα ανειδίκευτα άτομα. Τα εργαλεία είναι επικίνδυνα στα χέρια ανειδίκευτων χειριστών.</li> </ul>	<ul style="list-style-type: none"> <li>• Pidä aina työkalut, polttokennot, akkukennot ja akkularurit poissa alaikäisten ja muiden kouluttamattomien henkilöiden ulottuvilta. Työkalut ovat vaarallisia kouluttamattomien käyttäjien käsissä.</li> </ul>	<ul style="list-style-type: none"> <li>• Hold verktøy, brenselceller, batterier og batteriladere utilgjengelig for barn og utrente mennesker. Verktøy er farlig i uerfarne hender.</li> </ul>	<ul style="list-style-type: none"> <li>• Behåll alltid verktyg, bränsleceller och batteriladdare utanför räckhåll för minderåriga och andra utbildade personer. Verktyg är farliga i händerna på utbildade användare.</li> </ul>	<ul style="list-style-type: none"> <li>• Необходимо всегда хранить инструменты, топливные элементы, аккумуляторные батареи, и зарядные устройства аккумуляторных батарей вне досягаемости несовершеннолетних и других лиц, кто не обучен работе с инструментом. Инструмент в руках необученных лиц представляет опасность.</li> </ul>
 <ul style="list-style-type: none"> <li>• Ντυθείτε σωστά. Μη φοράτε φαρδιά ρούχα ή κοσμήματα. Μαζέψτε τα μακριά μαλλιά. Διατηρείτε τα μαλλιά, τα ρούχα και τα γάντια σας μακριά από τα κινούμενα μέρη. Τα φαρδιά ρούχα, τα κοσμήματα ή τα μακριά μαλλιά μπορεί να πιαστούν στα κινούμενα μέρη.</li> </ul>	<ul style="list-style-type: none"> <li>• Pukeudu asianmukaisesti. Älä käytä löysiä työvaatteita tai koruja. Kiinnitä aina pitkät hiukset. Pidä hiukset, vaatteet ja hansikkaat poissa liikkuvista osista. Ne voivat tarttua liikkuviin osiin.</li> </ul>	<ul style="list-style-type: none"> <li>• Bruk passende klær. Ikke bruk vide klær eller smykker. Cover langt hår. Hold hår, tøy og hanser unna bevegelige delers. Løstsittende tøy, smykker eller langt hår kan bli fanget av bevegelige deler beveger</li> </ul>	<ul style="list-style-type: none"> <li>• Klä dig på rätt sätt. Ha inte lösa kläder eller juveler på dig. Bind upp långt hår. Håll håret, kläder och handskar undan för delar som rör sig. Lösa kläder, juveler eller långt hår kan fastna i rörliga delar.</li> </ul>	<ul style="list-style-type: none"> <li>• При работе с инструментом одежда должна соответствовать требованиям безопасности. Нельзя одевать слишком свободную одежду или украшения. Длинные волосы должны быть убраны. Необходимо, чтобы волосы, одежда и перчатки не риблизались близко к движущимся узлам инструмента. Свободная одежда, украшения или длинные волосы могут быть захвачены движущимися механизмами.</li> </ul>
 <ul style="list-style-type: none"> <li>• Να υποθέτετε πάντα ότι το εργαλείο περιέχει καρφιά. Μην κατευθύνετε το εργαλείο προς το μέρος σας ή προς άλλους. Μην κάνετε χειρονομίες. Να θεωρείτε το εργαλείο συμπλήρωμα της εργασίας σας.</li> </ul>	<ul style="list-style-type: none"> <li>• Oleta aina, että työkalu sisältää kiinnikkeitä. Älä osoita työkalulla itseäsi tai muita. Älä pelleile työkalun kanssa. Kunnioita työkalua ammattiväliseenä.</li> </ul>	<ul style="list-style-type: none"> <li>• Gå alltid anta at verktøyet er lastet. Sikt aldri verktøyet på deg selv eller andre. Dette er ikke et leketøy. Respekter verktøyet som et arbeidsredskap</li> </ul>	<ul style="list-style-type: none"> <li>• Anta alltid att verktyget innehåller fästdon. Rikta alltid verktyget ifrån dig och andra. Inga galenskaper. Respektera verktyget som ett arbetsredskap.</li> </ul>	<ul style="list-style-type: none"> <li>• Необходимо всегда предполагать, что в инструменте есть гвозди. Необходимо держать инструмент направленным в сторону от себя и других. Никаких шуток. Нужно уважать инструмент как рабочее средство.</li> </ul>
 <ul style="list-style-type: none"> <li>• Να διατηρείτε τα χέρια και τα άλλα μέρη του σώματός σας μακριά από την περιοχή ασφαλείας του εργαλείου για να αποφεύγετε τον πιθανό τραυματισμό κατά τη λειτουργία.</li> </ul>	<ul style="list-style-type: none"> <li>• Pidä kädet ja kehon muut osat poissa työkalun turva-alueelta ja vältä näin käytön aikaiset vammat.</li> </ul>	<ul style="list-style-type: none"> <li>• Hold hender og andre kroppsdeler unna sikkerhetssonen av verktøyene for å hindre skade ting.</li> </ul>	<ul style="list-style-type: none"> <li>• Håll händerna och andra kroppsdelar borta från verktygets säkerhetsområde för att undvika eventuell skada under hanteringen.</li> </ul>	<ul style="list-style-type: none"> <li>• Следует держать руки и другие части тела подальше от предохранителя инструмента, чтобы избежать возможности получения травмы во время работы.</li> </ul>

Safety Warnings	Sicherheits hinweise	Veiligheids voorschriften	Consignes de Sécurité
English	Deutsch	Nederlands	Français
 <ul style="list-style-type: none"> <li>• Drive fasteners into work surface only; never into materials too hard to penetrate.</li> </ul>	<ul style="list-style-type: none"> <li>• Betätigen Sie das Gerät nur, wenn die Sicherheitsvorrichtung auf ein Werkstück aufgesetzt ist. Werkstücke aus zu harten Materialien vermeiden.</li> </ul>	<ul style="list-style-type: none"> <li>• Schiet krammen of spijkers alleen af in het werkoppervlak, nooit in materiaal dat te hard is.</li> </ul>	<ul style="list-style-type: none"> <li>• Clouez uniquement dans la surface de travail ; jamais dans des matériaux trop durs à pénétrer.</li> </ul>
 <ul style="list-style-type: none"> <li>• Do not force tool. Let the tool do the work. Use the correct tool for your application. The correct tool will do the job better and safer at the rate for which it is designed.</li> </ul>	<ul style="list-style-type: none"> <li>• Das Werkzeug nicht mit Gewalt ansetzen. Das Werkzeug die Arbeit verrichten lassen. Das richtige Werkzeug für die Anwendung einsetzen. Das richtige Werkzeug führt die Arbeit besser und sicherer in dem Takt durch für das es ausgelegt ist.</li> </ul>	<ul style="list-style-type: none"> <li>• Forceer het gereedschap niet. Laat het voor u werken. Gebruik het juiste gereedschap voor de toepassing. Het juiste gereedschap levert beter en veiliger werk, tegen de snelheid waarvoor het is gemaakt.</li> </ul>	<ul style="list-style-type: none"> <li>• Ne forcez pas sur l'outil, laissezle faire le travail. Utilisez l'outil approprié à votre type de travail. L'utilisation de l'outil adéquat vous permettra d'effectuer votre travail au mieux et dans de meilleures conditions de sécurité au rythme pour lequel il a été conçu.</li> </ul>
 <ul style="list-style-type: none"> <li>• Do not drive fasteners on top of other fasteners or with the tool at too steep of an angle; the fasteners can ricochet and hurt someone.</li> </ul>	<ul style="list-style-type: none"> <li>• Befestiger nicht auf andere Befestiger treiben oder das Gerät zu schräg aufsetzen: Befestiger könnten abprallen und jemanden verletzen.</li> </ul>	<ul style="list-style-type: none"> <li>• Schiet geen krammen of spijkers bovenop een eerder afgeschoten bevestigingsmiddel. Schiet de kram of spijker niet af ondereen te scherpe hoek, dit kan het afketsen van de kram of spijker veroorzaken en letsels aan iemand toebrengen.</li> </ul>	<ul style="list-style-type: none"> <li>• N'enfoncez pas des projectiles sur d'autres projectiles ou avec l'outil à un angle trop grand ; les projectiles peuvent ricocher et blesser quelqu'un.</li> </ul>
 <ul style="list-style-type: none"> <li>• When using tool, care should be taken due to possibility of tool recoil after a fastener is driven. If workpiece contact (safety element) is unintentionally allowed to re-contact work surface following a recoil, an unwanted fastener will be driven. Therefore, allow tool to recoil completely off work surface after a fastener is driven to avoid this condition. Do not push safety element on work surface until a second fastener is desired.</li> </ul>	<ul style="list-style-type: none"> <li>• Ist bei Geräten mit Kontaktauslösung der Auslöser betätigt, so besteht die Gefahr, daß eine unbeabsichtigte Auslösung über die Auslösesicherung erfolgt, zum Beispiel durch Anstoßen an die Auslösesicherung oder durch das Wiederaufsetzen auf das Werkstück nach einem durch Rückstoß während des Eintreibvorganges verursachten kurzen Abheben.</li> </ul>	<ul style="list-style-type: none"> <li>• Men moet erop bedacht zijn dat bij gebruik van het apparaat een terugslageffekt optreedt. Als om een of andere reden de veiligheid tijdens de terugslag met het werkoppervlak in aanraking komt - gewild of ongewild - wordt een volgende spijker of niet afgeschoten. Plaats de veiligheid nooit op het werkoppervlak tenzij een spijker gewenst is.</li> </ul>	<ul style="list-style-type: none"> <li>• Lors de l'utilisation de l'appareil, faites attention au rechargement. Si le palpeur de sécurité par pression entre en contact par mégarde avec la surface de travail suite à un rechargement, une agrafe sera tirée. Pour éviter cela, rechargez l'appareil loin de la surface. Ne réappuyer le palpeur de sécurité sur la surface qu'au moment de tirer une seconde agrafe.</li> </ul>
 <ul style="list-style-type: none"> <li>• Do not drive fasteners close to the edge of the work surface. The workpiece is likely to split and the fastener could fly free or ricochet and hit someone.</li> </ul>	<ul style="list-style-type: none"> <li>• Setzen Sie Befestiger nicht zu dicht an die Kante des Werkstückes. Die Kante könnte abplatzen und der Befestiger könnte wegfliegen oder abprallen und jemanden verletzen.</li> </ul>	<ul style="list-style-type: none"> <li>• Schiet geen spijkers of krammenaf aan de rand van het werkoppervlak. Het uiteinde zou kunnen splijten en de spijker of kram wegschieten, afketsen en iemand verwonden.</li> </ul>	<ul style="list-style-type: none"> <li>• N'enfoncez pas les projectilesprès du bord de la surface de travail. La pièce sur laquelle vous travaillez se fendrait probablement et les projectiles pourraient être projetés ou ricocher et blesser quelqu'un.</li> </ul>
 <ul style="list-style-type: none"> <li>• Disconnect tool from air before doing tool maintenance, clearing a jammed fastener, leaving work area, moving tool to another location, or handing the tool to another person.</li> </ul>	<ul style="list-style-type: none"> <li>• Trennen Sie das Gerät von der Luftzufuhr bevor das Gerät gewartet oder repariert, eine Verklemmung beseitigt, das Gerät an einen anderen Arbeitsplatz gebracht wird oder Sie Ihren Arbeitsplatz verlassen, oder das Gerät an eine andere Person weitergeben.</li> </ul>	<ul style="list-style-type: none"> <li>• Het apparaat moet allereerst ontkoppeld worden, voordat een reparatie uitgevoerd wordt, een klemmende kram of spijker verwijderd wordt, als het apparaat naar een andere lokatie gedragen wordt of aan een andere persoon wordt overhandigd.</li> </ul>	<ul style="list-style-type: none"> <li>• Couper l'arrivée d'air comprimé avant toute intervention sur l'appareil (maintenance ou dégagement d'un projectile coincé) ou avant de vous éloigner du secteur de travail ou avant de déplacer l'appareil, ou encore avant de le donner à une autre personne.</li> </ul>





Sikkerhedsadvarsler	Avvertenze di sicurezza	Avios de Seguridad	Bezpieczeństwo	Güvenlik
Dansk	Italian	Espanol	Polski	Türk
 <ul style="list-style-type: none"> <li>• Søml kun i arbejdsoverfladen, aldrig i materialer, der er for hårde at trænge igennem.</li> </ul>	<ul style="list-style-type: none"> <li>• Sparate i chiodi solo nella superficie di lavoro; mai in materiali troppo duri da perforare.</li> </ul>	<ul style="list-style-type: none"> <li>• Dispare los clavos en la superficie de trabajo solamente; nunca en materiales que sean muy duros para penetrarlos.</li> </ul>	<ul style="list-style-type: none"> <li>• Strzelaj zszywek lub gwoździ tylko na powierzchni pracy, nigdy nie materiał jest zbyt twardy.</li> </ul>	<ul style="list-style-type: none"> <li>• Zimba veya çivi Vur sadece üzerinde çalışma yüzeyi, asla malzeme çok zor.</li> </ul>
 <ul style="list-style-type: none"> <li>• Tving ikke værktøjet. Lad værktøjet gøre arbejdet. Brug korrekt værktøj til anvendelsen. Korrekt værktøj udfører opgaven bedre og mere sikkert i den hastighed, det er konstrueret til.</li> </ul>	<ul style="list-style-type: none"> <li>• Non sforzare l'utensile; lasciarlo agire. Usare sempre l'utensile adeguato. L'uso dell'utensile adeguato garantisce un lavoro migliore e più sicuro, alla velocità prevista.</li> </ul>	<ul style="list-style-type: none"> <li>• No fuerce la herramienta. Deje que la herramienta haga su trabajo. Utilice la herramienta adecuada para la aplicación requerida. La herramienta correcta podrá hacer el trabajo mejor y con más seguridad a la velocidad para la que fue diseñada.</li> </ul>	<ul style="list-style-type: none"> <li>• Nie przeciążać nie. Niech to praca dla Ciebie. Użyj odpowiedniego narzędzia dla aplikacji. Prawo zapewnienia lepsze narzędzia i bezpieczeństwo pracy, z prędkością którą został utworzony.</li> </ul>	<ul style="list-style-type: none"> <li>• Aracı zorlamayın yok. Sizin için çalışalım. Sağ aracı kullanın uygulama için. Doğru daha iyi araçlar ve sağlar hız ile güvenli çalışma bu da oluşturuldu.</li> </ul>
 <ul style="list-style-type: none"> <li>• Placer aldrig befæstigelse ovenpå anden befæstigelse eller med værktøjet på for stejl en vinkel; befæstigelsen kan rikoettere og forårsage ersonskade.</li> </ul>	<ul style="list-style-type: none"> <li>• Non sparate chiodi sopra altri chiodi o con l'attrezzo ad un angolo troppo elevato; i chiodi potrebbero rimbalzare e ferire qualcuno.</li> </ul>	<ul style="list-style-type: none"> <li>• No clave los clavos uno encima uno del otro o con la herramienta con un ángulo muy empinado; los clavos pueden rebotar y pueden herir a alguien.</li> </ul>	<ul style="list-style-type: none"> <li>• Strzelać bez zszywek lub gwoździ na szczycie wcześniej zwolniony łącznika. strzelanie nie ciętych lub gwoździami temat ostrym kątem, to może ricochet z ciętych lub paznokci spowodować obrażenia kogoś skrzywdzić.</li> </ul>	<ul style="list-style-type: none"> <li>• Zimba veya çivi yok Vur Daha önce ateş üstünde raptiye. Çekim elyaf veya konu aşığı tırnak değil bir dar açı, bu olabilir zimba veya çivi sekerek için yaralanmalara neden kimse zarar</li> </ul>
 <ul style="list-style-type: none"> <li>• Når man bruger værktøjet, skal man være opmærksom på rekyl. Hvis sikringen uforvarende kommer i kontakt med arbejdsoverfladen efter rekyl, affyres en stift. Sørg derfor for, at rekyl finder sted helt bort fra arbejdsoverfladen for at undgå dette. Pres ikke sikringen mod arbejdsoverfladen, før den anden stift ønskes.</li> </ul>	<ul style="list-style-type: none"> <li>• Durante l'uso fate attenzione al rinculo dell'attrezzo durante lo sparo; se dopo il rinculo la sicura viene nuovamente dal successivo contatto con la superficie di lavoro, verrà sparato un secondo chiodo indesiderato. Pertanto, al fine di evitare una simile situazione, lasciate che l'attrezzo rinculi e non spingetelo sulla superficie di lavoro fino a quando non si voglia effettivamente sparare nuovamente.</li> </ul>	<ul style="list-style-type: none"> <li>• Cuando este usando la herramienta deberá tomarse en cuenta. La posibilidad de un rebote. Si al rebotar se le permite el seguro no intencionalmente volver a tocar la superficie de trabajo un segundo clavo será disparado. Por lo tanto evite que en el rebote la herramienta vuelva a tocar la superficie de trabajo. No presione el seguro en la superficie de trabajo hasta que un clavo sea deseado</li> </ul>	<ul style="list-style-type: none"> <li>• Przypomina, że podczas korzystania z urządzenia terugslageffekt występuje. Jeśli dia tego lub innego powodu bezpieczeństwa podczas odbicia powierzchni roboczej w kontakcie jest - świadomie lub nieświadomie - jest po gwoździem lub zwolniony. Umieść bezpieczeństwa nie na powierzchni pracy, chyba że gwoździ jest pożądane.</li> </ul>	<ul style="list-style-type: none"> <li>• Bir hatırlattı olduğunu cihazı kullanırken terugslageffekt oluşur. için ise ya da bu nedenle güvenlik rebound sırasında temas halinde çalışma yüzeyi olan - kasıtlı veya kasıtsız - bir bir çivi ya da aşığıdaki ateş açtı. Güvenlik Yeri asla çalışma yüzeyine sürece bir çivi istenir.</li> </ul>
 <ul style="list-style-type: none"> <li>• Placer aldrig befæstigelse i nærheden af kanten af arbejdsoverfladen. Arbejdsstykket kan revne og befæstigelsen flyve frit eller rikoettere og ramme nogen.</li> </ul>	<ul style="list-style-type: none"> <li>• Non sparate chiodi in prossimita' del bordo della superficie di lavoro. Tale superficie potrebbe infatti spaccarsi e il chiodo potrebbe schizzare o rimbalzare e colpire qualcuno.</li> </ul>	<ul style="list-style-type: none"> <li>• No clave clavos cerca del borde de la superficie de trabajo. La pieza de trabajo seguramente se partirá y el clavo podría volar solo o rebotar y pegarle a alguien.</li> </ul>	<ul style="list-style-type: none"> <li>• Strzelać bez gwoździ lub zszywek się na krawędzi powierzchni roboczej. Koniec będzie i paznokci może podzielić lub odcińkowych wyrzucony, a ricochet kogoś zranić.</li> </ul>	<ul style="list-style-type: none"> <li>• Hiçbir çivi veya zimba Vur kapalı kenarında çalışma yüzeyi. Sona erecek ve tırnak kesmek ya da olabilir elyaf atılır ve sekerek kimse zarar.</li> </ul>
 <ul style="list-style-type: none"> <li>• Luften frakobles inden vedligeholdelse af værktøjet, inden evt. fastklemt befæstigelse fjernes, inden man forlader arbejdsområdet, flytter værktøjet til et andet sted, eller det overrækkes til en anden person.</li> </ul>	<ul style="list-style-type: none"> <li>• Scollegate l'attrezzo dall'aria prima di eseguire la manutenzione dell'attrezzo, prima di liberare un chiodo inceppato, prima di abbandonare l'area di lavoro, prima di spostare l'attrezzo in altro luogo o prima di passare l'attrezzo ad altri.</li> </ul>	<ul style="list-style-type: none"> <li>• Desconecte la herramienta del aire antes de darle mantenimiento a la herramienta de arreglar un clavo atasca, de dejar el área de trabajo, de mover la herramienta a otro lugar, o entregar la herramienta a otro persona.</li> </ul>	<ul style="list-style-type: none"> <li>• Urządzenie musi najpierw Odłączone naprawa jest wykonywana, zacięty usuwania zszywek lub gwoździ jest, jeśli urządzenie przenoszone do innej lokalizacji lub inny ręką człowieka.</li> </ul>	<ul style="list-style-type: none"> <li>• Cihaz ilk gerekir bir önceki kesilmiş tamir yapılırsa, bir Sıkışan zimba veya çivi çıkarma cihaz ise, bir Başka bir yere taşınan veya başka bir elli kişi.</li> </ul>

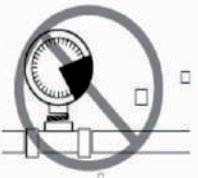
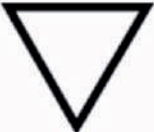



Ασφάλεια	Turvaohjeet	Sikkerhetsregler	Säkerhets Föreskrifter	безопасность
Greek	Suomi	Norwegian	Svenska	Russian
<ul style="list-style-type: none"> <li>Shoot συνδετήρες ή καρφιά μόνο για το επιφάνεια εργασίας, ποτέ δεν υλικό είναι πάρα πολύ σκληρά.</li> </ul>	<ul style="list-style-type: none"> <li>Naulaa ainoastaan työkohteeseen; älä koskaan naulaa liian koviin materiaaleihin.</li> </ul>	<ul style="list-style-type: none"> <li>Skyt stiftene bare i overflater på arbeidsmaterialet, og forsøk ikke i for hardt materiale.</li> </ul>	<ul style="list-style-type: none"> <li>Tryck icke på avtryckaren förrän ni försäkrat er om att spiken kommer att träffa det rätta stället på arbetsstycket. Försök inte driva in spikar i för hårt material.</li> </ul>	<ul style="list-style-type: none"> <li>Стреляйте скоб и гвоздей только на Рабочая поверхность, никогда не материал слишком сильно</li> </ul>
<ul style="list-style-type: none"> <li>Μην πιέζετε το εργαλείο όχι. Αφήστε το να λειτουργήσει για σας. Χρησιμοποιήστε το κατάλληλο εργαλείο για την εφαρμογή, το δικαίωμα παρέχει εργαλεία για τη βελτίωση και ασφαλέστερη εργασία, με την ταχύτητα τον οποίο δημιουργήθηκε.</li> </ul>	<ul style="list-style-type: none"> <li>Älä pakota työkalua. Anna työkalun suorittaa työ. Käytä sovellukseen sopivaa työkalua. Sopiva työkalu suorittaa työn paremmin ja turvallisemmin sille suunnitellulla nopeudella.</li> </ul>	<ul style="list-style-type: none"> <li>Ikke tving verktøyet. La verktøyet gjøre arbeidet. Bruk et verktøy som passer til jobben. Rett verktøy vil gjøre en bedre og sikrere jobb i det tempoet den er utviklet for.</li> </ul>	<ul style="list-style-type: none"> <li>Tvinga inte verktyget. Låt verktyget göra jobbet. Använd rätt verktyg för din applikation. Rätt verktyg gör jobbet bättre och säkrare med den hastighet för vilken det är konstruerat.</li> </ul>	<ul style="list-style-type: none"> <li>Не заставляйте инструмент нет. Пусть это работать на вас. Используйте правильный инструмент для приложения.право обеспечивает более совершенных инструментов и более безопасной работе, со скоростью которой он был создан.</li> </ul>
<ul style="list-style-type: none"> <li>Shoot δεν συνδετήρες ή καρφιά πάνω από μια φωτιά στο παρελθόν συνδετήρα. Κυνήγι Δεν συρραφή ή καρφιά κάτω το θέμα οξεία γωνία, αυτό μπορεί να Ricochet του συνδετήρα ή νύχι προκαλέσει βλάβες στην βλάβει κάποιον.</li> </ul>	<ul style="list-style-type: none"> <li>Älä milloinkaan ammu naulaa toisen naulan päälle tai liian jyrkässä kulmassa, sillä naula saattaa silloin kimmota ja aiheuttaa lähiympäristössä olevillehenkilöille vahinkoa.</li> </ul>	<ul style="list-style-type: none"> <li>Skyt ikke inn stifter på toppen av en annen stift, og bruk ikke verktøyet ved for skrå vinkel. Stiften kan skrense overflaten og skade noen.</li> </ul>	<ul style="list-style-type: none"> <li>Försök aldrig att driva in en spik på en annan spik. Observera att verktyget inte är riktat för snett i förhållande till arbetsstycket, då risk föreligger för rikoschett, som kan förorsaka skada.</li> </ul>	<ul style="list-style-type: none"> <li>Стрелять не скоб и гвоздей в верхней части ранее уволили застёжкой. Стрельба не основной или прибить тему острым углом, это может рикошет основной или ногтей причинить вред вред кому-то.</li> </ul>
<ul style="list-style-type: none"> <li>Ένα Υπενθυμίζεται ότι Όταν χρησιμοποιείτε τη συσκευή teugslageffekt συμβαίνει. αν για Ένας λόγος ή άλλη ασφάλεια κατά τη διάρκεια της ανάκρουσης του επιφάνεια εργασίας που έρχονται σε επαφή είναι - ηθελημένα ή αθέλητα – είναι μετά ένα καρφί ή καύση. Τοποθετήστε την ασφάλεια ποτέ στην επιφάνεια εργασίας, εκτός εάν ένα καρφί είναι επιθυμητή.</li> </ul>	<ul style="list-style-type: none"> <li>Käyttaessasi konetta ota huomioon mahdollinen rekyyl. Jos varmistin rekyylin järkeen koskettaa yökohdetta, saattaa kone vahingossa laueta uudelleen. Sen vuoksi kone tulisi pitää irti työkohteesta rekyylin jälkeen. Varmistin painetaan työkohdetta vasten vasta kun halutaan ampua seuraava naula.</li> </ul>	<ul style="list-style-type: none"> <li>Vær oppmerksom påat verktøyet ved bruk kan gi reky. Hvis sikringen etter rekyl igjen treffer underlaget kan verktøyet utilsiktet skyte ny stift. Trykk ikke utlørsikringen mot underlaget før ny stift ønskes.</li> </ul>	<ul style="list-style-type: none"> <li>Vid användning av verktyget var beredd på möjlig reky. Skulle utlösningssäkringen oavsiktligt stöta motarbetsytan, kan en spik drivas in påett oönskat ställe. Låt därför verktygetrekyllera helt utanför arbetsstyckeför att undvika detta.Tryck inteutlösningssäkringen mot arbetsytanförrän nästa spik önskas.</li> </ul>	<ul style="list-style-type: none"> <li>Один из них напомнил, что при использовании устройства егугslageffekt происходит. Если для тем или иным причинам безопасности во время отскока Рабочая поверхность в контакте это - намеренно или ненамеренно это Следующие гвоздь или уволен. Место безопасность никогда на рабочей поверхности, если Гвоздь лучшего.</li> </ul>
<ul style="list-style-type: none"> <li>Shoot δεν καρφιά ή συνδετήρες μακριά στην άκρη του επιφάνεια εργασίας. Το τέλος θα και το νύχι μπορεί να διαχωρίσει ή συνεχείς εκτοξεύσεις, και Ricochet βλάψουν κάποιον</li> </ul>	<ul style="list-style-type: none"> <li>Älä naulaa liian lähelle työkohteen reunaan. Reuna saattaa lohjeta ja kiinnitin kimmota ja osua lähiympäristössä oleviin.</li> </ul>	<ul style="list-style-type: none"> <li>Skyt ikke inn stifter nær enden av et arbeidsmateriale. Materialet vil sannsynligvis bli splittet og stiften fare fritt, og skifte retning og skade noen.</li> </ul>	<ul style="list-style-type: none"> <li>Sätt inte spikar för nära kanten av arbetsstycket. Arbetsstycket kan spricka och spiken kan flyga iväg, rikoschettera och träffa någon.</li> </ul>	<ul style="list-style-type: none"> <li>Стреляйте никаких гвоздей или скоб выключения на краю рабочей поверхности.Конец будет и гвоздь может расколоть или основные тапультировался, и рикошет больно кому-то.</li> </ul>
<ul style="list-style-type: none"> <li>Η συσκευή πρέπει πρώτα αποσυνδεθεί πριν επισκευή γίνεται, μια μπλοκαρισμένο αφαίρεση βασικό ή καρφί είναι, εάν η συσκευή μεταφέρονται σε άλλη θέση, ή άλλο παρέδωσε άτομο</li> </ul>	<ul style="list-style-type: none"> <li>Irrota aina kone paineilmasta ennen huoltoa, juuttuneen naulan poistamista, koneen siirtämistä, lähtiessasi työskentelypaikalta tai ojentaessasi koneen toiselle henkilölle.</li> </ul>	<ul style="list-style-type: none"> <li>Koble verktøyet fra lufttilførsel før vedlikeholdsreparasjoner, eller hvis en stift har kilt seg fast i verktøyet, eller når man forlater arbeidsfeltet, eller flytter verktøyet til et annet sted, eller hvis man gir verktøyet til en annen person.</li> </ul>	<ul style="list-style-type: none"> <li>Frånkoppla alltid verktyget från luftledningen före: underhåll, reparation, flyttning av verktyget från en plats till en annan, borttagandet av en fastklämd spik eller då ni ger verktyget till en annan person.</li> </ul>	<ul style="list-style-type: none"> <li>Стреляйте никаких гвоздей или скоб выключения на краю рабочей поверхности.Конец будет и гвоздь может расколоть или основные атапультировался, и рикошет больно кому-то.</li> </ul>



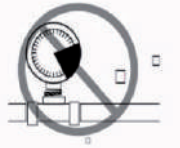
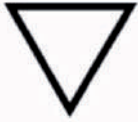

Safety Warnings	Sicherheits hinweise	Veiligheids voorschriften	Consignes de Sécurité
English	Deutsch	Nederlands	Français
	<ul style="list-style-type: none"> <li>Nach einer Reparatur könnte die Möglichkeit bestehen, daß das Gerät beim Anschluß an die Luftzufuhr einen Befestiger austreibt. Deshalb das Gerät immer erst an die Druckluft anschließen und dann laden.</li> </ul>	<ul style="list-style-type: none"> <li>Bij aansluiting aan de perslucht zou het werktuig een kram of spijker uit kunnen schieten. Daarom altijd eerst alle krammen of spijkers uit het werktuig verwijderen vóórdat de perslucht aangesloten wordt.</li> </ul>	<ul style="list-style-type: none"> <li>L'outil peut éjecter un projectile quand il est raccordé à l'alimentation en air, par conséquent, enlevez tous les projectiles avant le raccordement à l'air.</li> </ul>
	<ul style="list-style-type: none"> <li>Benutzen Sie das Gerät niemals, wenn die Auslösesicherung, der Auslöser oder die Federn fehlen oder beschädigt sind. Manipulieren oder entfernen Sie diese Teile niemals.</li> </ul>	<ul style="list-style-type: none"> <li>Nooit het apparaat gebruiken als de veiligheid, de trekker of de veren ontbreken, niet werken of beschadigd zijn. Probeer niet om de veren, veiligheid of trekker zelf te herstellen.</li> </ul>	<ul style="list-style-type: none"> <li>N'utilisez jamais l'outil si le palpeur de sécurité par pression, la détente ou les ressorts ne sont pas opérationnels, sont manquants ou endommagés. Ne les altérez pas et ne les enlevez pas.</li> </ul>
	<ul style="list-style-type: none"> <li>Kontrollieren Sie regelmäßig den festen Sitz aller Schrauben und Muttern. Überprüfen Sie täglich, ob sich Auslöser und Auslösesicherung frei bewegen lassen. Benutzen Sie das Gerät niemals, wenn Teile fehlen oder schadhaft sind.</li> </ul>	<ul style="list-style-type: none"> <li>Controleer of alle bouten en moeren steeds stevig vastzitten. Controleer dagelijks of de trekker en de veiligheid vrij kunnen bewegen. Gebruik het apparaat nooit als er onderdelen ontbreken of beschadigd zijn.</li> </ul>	<ul style="list-style-type: none"> <li>Assurez-vous que toutes les vis et les cabochons sont serrés en permanence. Par une inspection journalière, assurez-vous que la détente et que le palpeur de sécurité par pression fonctionnent librement. N'utilisez jamais l'outil si des pièces sont manquantes ou endommagés.</li> </ul>
	<ul style="list-style-type: none"> <li>Verwenden Sie nur Ersatzteile, Befestiger und Zubehörteile, die von SENCO empfohlen und/oder verkauft werden. Nehmen Sie ohne Autorisation seitens SENCO keine Veränderungen vor.</li> </ul>	<ul style="list-style-type: none"> <li>Gebruik alleen onderdelen, spijkers of toebehoren die aangeraden of verkocht worden door SENCO. Het apparaat mag niet veranderd worden zonder toestemming van SENCO.</li> </ul>	<ul style="list-style-type: none"> <li>Utilisez uniquement les pièces de rechange, accessoires et projectiles recommandés ou vendus par SENCO. Ne modifiez jamais un appareil sans l'autorisation explicite de SENCO.</li> </ul>
	<ul style="list-style-type: none"> <li>Nur reine, trockene, geregelte Druckluft mit dem empfohlenen Druck benutzen.</li> </ul>	<ul style="list-style-type: none"> <li>Gebruik alleen zuivere, droge, perslucht welke op de juiste druk geregeld wordt.</li> </ul>	<ul style="list-style-type: none"> <li>Utilisez uniquement de l'air comprimé réglé, propre et sec, à la pression recommandée.</li> </ul>
	<ul style="list-style-type: none"> <li>Das Gerät darf nicht an Druckluftleitungen angeschlossen werden, deren Druck den maximal zulässigen Betriebsdruck des Gerätes um mehr als 10% überschreitet.</li> </ul>	<ul style="list-style-type: none"> <li>Het apparaat mag niet op perslucht leidingen aangesloten worden waar van de luchtdruk de max. werkdruk van het apparaat met meer dan 10% overschijdt.</li> </ul>	<ul style="list-style-type: none"> <li>Cet outil ne doit pas être connecté à une arrivée d'air comprimé dont la pression disponible peut excéder la pression maximale d'utilisation par plus de 10%.</li> </ul>
	<ul style="list-style-type: none"> <li>Geräte, die mit einem auf der Spitze stehenden Dreieck gekennzeichnet sind, dürfen nur benutzt werden, wenn sie mit einer funktionsfähigen Auslösesicherung ausgerüstet sind.</li> </ul>	<ul style="list-style-type: none"> <li>Een apparaat dat gemerkt is met een omgekeerde driehoek mag niet gebruikt worden tenzij het voorzien is van een goed werkende veiligheid.</li> </ul>	<ul style="list-style-type: none"> <li>Les outils marqués avec un triangle inversé ne doivent être utilisés que si le palpeur de sécurité est pleinement opérationnel.</li> </ul>

Sikkerhedsadvarsler	Avvertenze di Sicurezza	Avios de Seguridad	Bezpieczeństwo	Güvenlik
Dansk	Italian	Espanol	Polski	Türk
<ul style="list-style-type: none"> <li>• Befæstigelse kan affyres, når luften tilsluttes. Fjern derfor al befæstigelse fra pistolen inden tilslutning af trykluft.</li> </ul>	<ul style="list-style-type: none"> <li>• L'attrezzo può sparare una chiodo quando collegato con l'aria di alimentazione, pertanto, rimuovete tutte le chiodo dall'attrezzo prima di collegare l'aria.</li> </ul>	<ul style="list-style-type: none"> <li>• La herramienta puede expulsar un clavo al estar conectada al suministro de aire, por lo tanto, remueva todos los clavos antes de conectar la herramienta al suministro de aire.</li> </ul>	<ul style="list-style-type: none"> <li>• Po podłączeniu do powietrza ma na celu wykonanie odcinkowych lub paznokci się do strzału. Dlatego zawsze wszystkie zszywki lub gwoździe z narzędzia usunąć powietrze przed podłączeniu.</li> </ul>	<ul style="list-style-type: none"> <li>• Havaya bağlarken bir zimba ya da uygulamak ateş dışarı çivi. Neden her zaman tüm zimba veya aracı çivi Hava önce çıkarın bağlı.</li> </ul>
<ul style="list-style-type: none"> <li>• Brug aldrig værktøjet, hvis sikringen, aftrækkeren eller fjedre mangler eller er beskadiget. Sikring, aftrækker eller fjedre må aldrig fjernes.</li> </ul>	<ul style="list-style-type: none"> <li>• Non usate mai l'attrezzo se la sicura, il grilletto o le molle sono divenute inutilizzabili, sono mancanti o sono aneggiate. Non anometete o rimuovete la sicura, il grilletto o le relative molle.</li> </ul>	<ul style="list-style-type: none"> <li>• Nunca use la herramienta si el dispositivo de seguridad, el gatillo o los resortes se han vuelto inoperables, están dañados, o faltan. No trate de alterar o quitar el dispositivo de seguridad, el gatillo, o los resortes.</li> </ul>	<ul style="list-style-type: none"> <li>• Nigdy nie używać urządzenia jako bezpieczeństwa, ciągnik lub piór brakuje lub nie działa uszkodzony. Nie próbuj sprężyny, bezpieczeństwa lub wyzwalacza do samonaprawy.</li> </ul>	<ul style="list-style-type: none"> <li>• Cihazı olarak asla kullanmayın güvenlik, traktör veya tüyler eksik veya çalışmıyor hasarlı. Çalışmayın yaylar, güvenlik ve tetik kendini onarma</li> </ul>
<ul style="list-style-type: none"> <li>• Man skal sikre sig, at alle skruer og dæksler er forsvarligt spændt. Check dagligt aftrækker og sikring. Brug aldrig værktøjet hvis dele mangler eller er beskadiget.</li> </ul>	<ul style="list-style-type: none"> <li>• Assicuratevi che tutte le viti e i tappi siano sempre serrati saldamente. Fate ispezioni quotidiane per verificare la libertà di movimento di grilletto e sicura. Non adoperate mai l'attrezzo se ci sono parti mancanti o danneggiate.</li> </ul>	<ul style="list-style-type: none"> <li>• Asegúrese de que todos los tornillos y tapas estén asegurados en forma apretada, en todo momento. Inspeccione diariamente la herramienta para asegurarse de la libertad de movimiento del gatillo y del dispositivo de seguridad. Nunca use la herramienta si hay partes que faltan o que están dañadas.</li> </ul>	<ul style="list-style-type: none"> <li>• Sprawdzaj śruby orzechy bardziej bezpieczne. Sprawdź codziennie, że ciągnik i bezpieczeństwa swobodnie ruchu. Korzystanie z urządzenia Nigdy nie brakuje części lub uszkodzony.</li> </ul>	<ul style="list-style-type: none"> <li>• Tüm civataları kontrol edin ve fındık daha güvenli. Her gün kontrol edin o traktör ve güvenlik serbestçe taşıyın. Cihaz kullanın parçalar eksik Asla veya hasarlı.</li> </ul>
<ul style="list-style-type: none"> <li>• Brug kun dele, stifter, og tilbehør anbefalet eller solgt af SENCO. Modificer ikke værktøjet uden Sencos tilladelse.</li> </ul>	<ul style="list-style-type: none"> <li>• Usate esclusivamente parti, chiodi e accessori raccomandati o venduti dalla SENCO. Non effettuate modifiche sull'attrezzo senza autorizzazione da parte della SENCO.</li> </ul>	<ul style="list-style-type: none"> <li>• Use solamente partes, clavos y accesorios recomendados o vendidos por SENCO. No modifique la herramienta sin autorización de SENCO.</li> </ul>	<ul style="list-style-type: none"> <li>• Używaj tylko części gwoździ lub akcesoria zalecane lub sprzedawane przez SENCO. Urządzenie może nie mogą być zmieniane bez zgody SENCO.</li> </ul>	<ul style="list-style-type: none"> <li>• Sadece parçalar kullanın çivi veya aksesuarlar önerilen veya satılan SENCO tarafından. Cihaz olabilir olmadan değiştirilemez SENCO izin.</li> </ul>
<ul style="list-style-type: none"> <li>• Brug kun ren, tør, reguleret trykluft ved anbefalet tryk.</li> </ul>	<ul style="list-style-type: none"> <li>• Usate solo aria compressa pulita e secca, regolata alla pressione d'esercizio raccomandata.</li> </ul>	<ul style="list-style-type: none"> <li>• Use solamente aire comprimido limpio, seco y regulado a las presiones recomendadas.</li> </ul>	<ul style="list-style-type: none"> <li>• Stosować tylko czyste, suche, co prawidłowe ciśnienie powietrza regulowane.</li> </ul>	<ul style="list-style-type: none"> <li>• Sadece, temiz, kuru kullanın ne doğru hava basıncı düzenlenir.</li> </ul>
<ul style="list-style-type: none"> <li>• Værktøj skal ikke tilsluttes tryk der muligvis kunne overstige maksimum arbejdsstryk med 10%.</li> </ul>	<ul style="list-style-type: none"> <li>• Gli attrezzi non dovranno essere collegati ad una pressione che possa eventualmente eccedere del 10% la massima pressione di funzionamento.</li> </ul>	<ul style="list-style-type: none"> <li>• Las herramientas no deberán conectarse a presiones que puedan potencialmente exceder la presión máxima de operación en un 10%.</li> </ul>	<ul style="list-style-type: none"> <li>• Urządzenie nie powinno Air leiclunge podłączony waarwande być ciśnienie robocze urządzenia więcej niż 10%.</li> </ul>	<ul style="list-style-type: none"> <li>• Cihaz olmamalı Hava leiclunge bağlı waarwande basıncı Cihazın çalışma basıncı % 10 dan fazla.</li> </ul>
<ul style="list-style-type: none"> <li>• Værktøj markeret med en omvendt trekant må ikke bruges medmindre de er udstyret med en effektiv sikring.</li> </ul>	<ul style="list-style-type: none"> <li>• Gli attrezzi marcati con un triangolo rovesciato non possono essere adoperati a meno che non siano muniti di un'efficace sicura.</li> </ul>	<ul style="list-style-type: none"> <li>• Las herramientas marcadas con un triángulo invertido no pueden ser usadas a menos que tengan un dispositivo de seguridad efectivo.</li> </ul>	<ul style="list-style-type: none"> <li>• Urządzenie oznaczone z odwróconym trójkacie nie powinny być stosowane, chyba że ma dobre bezpieczeństwo pracy.</li> </ul>	<ul style="list-style-type: none"> <li>• Etiketli bir cihazters üçgen ile olmadıkça kullanılmamalıdır iyi bir var güvenlik işletim</li> </ul>

Ασφάλεια	Turvaohjeet	Sikkerhetsregler	SäkerhetsFöreskrifter	безопасность
Greek	Suomi	Norwegian	Svenska	Russian
	<ul style="list-style-type: none"> <li>Kun kone kytketään paineimaan, se voi laukaista nautan. Poista kaikki nautat ennen kuin kytket paineilman päälle.</li> </ul>	<ul style="list-style-type: none"> <li>Verktøyet kan komme til å skyte ut en stift når det blir koblet til lufttilførsel. Ta derfor alle stifter ut av verktøyet før trykkluften blir tilkoblet.</li> </ul>	<ul style="list-style-type: none"> <li>Vid anslutning av luftledning till verktøyet kan oavsiktlig avfyrning ske. För att undvika detta skall luftledningen anslutas före laddning av spik/klammer.</li> </ul>	<ul style="list-style-type: none"> <li>При подключении к воздушным будет осуществляться основной или гвоздь, чтобы стрелять. Почему всегда все скобы или ногти от инструмента удалить воздух перед связаны между собой.</li> </ul>
	<ul style="list-style-type: none"> <li>Älä koskaan käytä koneetta, jos varmistin, liipasin tai jouset ovat käyttökelvottomia, vioittuneita tai puuttuvat. Älä koskaan tee muutoksia tai poista varmistinta, liipasinta tai jousia.</li> </ul>	<ul style="list-style-type: none"> <li>Bruk aldri verktøyet hvis sikring,avtrekker eller fjærer ikke virker riktig, er borte eller skadet. Ikke rør eller forsøk å fjerne sikring, avtrekker eller fjærer.</li> </ul>	<ul style="list-style-type: none"> <li>Använd inte verktøyet om utlösarens säkring, avtryckaren eller fjädrar inte fungera korrekt, fattas eller skadats. Utlösare-säkringen, avtryckaren eller fjädrar få icke ändras eller borttagas.</li> </ul>	<ul style="list-style-type: none"> <li>Никогда не использовать устройство в качестве безопасности, трактора или перья отсутствуют или не работают повреждены. Не пытайтесь Пружины, безопасности или триггера к самовосстановлению.</li> </ul>
	<ul style="list-style-type: none"> <li>Tarkista, että kaikki ruuvit ja mutterit ovat aina tiukasti kiinni. Tarkista päivittäin, että liipasin ja varmistin toimivat oikein. Älä koskaan käytä koneetta, jos siitä puuttuu osia tai osat ovat epäkunnossa.</li> </ul>	<ul style="list-style-type: none"> <li>Pass på at alle skruer og muttere er behørlig strammet til enhver tid. Undersøk daglig fri bevegelse ved avtrekker og sikring. Bruk aldri verktøyet hvis deler mangler eller er skadet.</li> </ul>	<ul style="list-style-type: none"> <li>Kontrollera alltid att skruvar och muttrar är åtdragna. Kontrollera dagligen att avtryckaren och utlösnings-säkringen kan röra sig fritt. Använd inte verktøyet om delar fattas eller ha skadats.</li> </ul>	<ul style="list-style-type: none"> <li>Проверьте все болты и орехи более безопасным. Проверьте, что ежедневные трактора и безопасность свободно двигаться. спользование устройства Никогда недостающие части или поврежден.</li> </ul>
	<ul style="list-style-type: none"> <li>Käytä koneessasi ainoastaan alkuperäisiä SENCO-nauloja, varaosia ja lisätarvikkeita. Älä tee koneeseen muutoksia ilman Sencon hyväksyntää.</li> </ul>	<ul style="list-style-type: none"> <li>Bruk bare deler, stifter og tilbehør som er anbefalt eller selges av SENCO. Ikke modifierer verktøyet uten godkjenning fra SENCO.</li> </ul>	<ul style="list-style-type: none"> <li>Använd endast delar, skruvar, muttrar och tillbehör som rekommenderas av SENCO. Verktøyet får inte ändras utan Sencos medgivande.</li> </ul>	<ul style="list-style-type: none"> <li>Используйте только те части гвоздей или аксессуаров Рекомендуются или проданы по SENCO.Устройство может Не быть изменена без SENCO разрешения.</li> </ul>
	<ul style="list-style-type: none"> <li>Käytä ainoastaan puhdasta,kuivaa ja suositusten mukaan säädettyä paineilmaa..</li> </ul>	<ul style="list-style-type: none"> <li>Bruk bare ren, tørr, regulert trykkluft med anbefalt trykk.</li> </ul>	<ul style="list-style-type: none"> <li>Använd endast ren, torr, komprimerad luft med rekommenderat tryck.</li> </ul>	<ul style="list-style-type: none"> <li>Используйте только чистые, сухие, то, что правильное давление воздуха регулируется.</li> </ul>
	<ul style="list-style-type: none"> <li>Konetta ei saa liittää paineimaan, joka mahdollisesti ylittää maksimin käyttöpaineen 10 prosentilla.</li> </ul>	<ul style="list-style-type: none"> <li>Verktøyet må ikke tilkobles trykkluft som overstiger verktøyet maksimalt tillatte trykk med mer enn 10 %.</li> </ul>	<ul style="list-style-type: none"> <li>Verktøyet får inte anslutas till tryckluftledning vars tryck kan överstiga verktøyet maximalt tillåtna arbetstryck med 10 procent.</li> </ul>	<ul style="list-style-type: none"> <li>Устройство не должно Воздух leiclinge связано waargwande быть давление рабочее давление устройство более чем на 10%.</li> </ul>
	<ul style="list-style-type: none"> <li>Koneita, jotka ovat merkitty ylösalaisella kolmiolla, ei saa käyttää, jos tehokas varmistin puuttuu.</li> </ul>	<ul style="list-style-type: none"> <li>Verktøy som er merket med en omvendt trekant må ikke brukes uten at det er utstyrt med en effektiv sikring.</li> </ul>	<ul style="list-style-type: none"> <li>Verktøy märkta med en upoch nedvänd triangel få inte användas utan en effektiv utlösningssäkring.</li> </ul>	<ul style="list-style-type: none"> <li>Устройство не должно Воздух leiclinge связано быть давление рабочее давление устройство более чем на 10%.</li> </ul>



Safety Warnings	Sicherheits hinweise	Veiligheids voorschriften	Consignes de Sécurité
English	Deutsch	Nederlands	Français
	<ul style="list-style-type: none"> <li>• Halterungen für Geräte müssen vom Hersteller so konstruiert und hergestellt sein, daß das Gerät während der vorgesehenen Anwendung sicher gehalten wird.</li> </ul>	<ul style="list-style-type: none"> <li>• Een standaard voor het monteren van een apparaat moet zodanig ontworpen en geproduceerd zijn door de fabrikant van deze standaard, dat het apparaat veilig gebruikt kan worden voor de gewenste toepassing.</li> </ul>	<ul style="list-style-type: none"> <li>• Les batis pour monter les outils sur un support doivent être conçus et réalisés par le fabricant de bati de telle façon que l'outil puisse être monté de façon sûre pour l'utilisation donnée.</li> </ul>
	<ul style="list-style-type: none"> <li>• Das Gerät und der Druckluftschlauch müssen durch eine Schnellkupplung so verbunden sein, daß beim Trennen die Druckluft aus dem Gerät entweicht.</li> </ul>	<ul style="list-style-type: none"> <li>• Zowel het apparaat als de perslucht slang moeten van een snelkoppeling voorzien zijn, zodanig dat alle perslucht in het apparaat verdwenen is na ontkoppeling.</li> </ul>	<ul style="list-style-type: none"> <li>• L'outil et la tuyauterie d'air comprimé doivent comporter un embout de raccordement agencé de telle façon que l'outil soit dépressurisé quand la tuyauterie est déconnectée.</li> </ul>
	<ul style="list-style-type: none"> <li>• Laden Sie das Gerät nicht, wenn der Auslöser oder die Auslösesicherung betätigt sind.</li> </ul>	<ul style="list-style-type: none"> <li>• Het apparaat nooit laden met een ingetrokken trekker en/of de veiligheid ingedruwd.</li> </ul>	<ul style="list-style-type: none"> <li>• N'appuyez pas sur la détente ou sur le palpeur de sécurité par pression pendant le chargement de l'outil.</li> </ul>
	<ul style="list-style-type: none"> <li>• Benutzen Sie das Gerät nicht ohne den Aufkleber mit Sicherheitshinweisen. Sollte der Aufkleber fehlen, beschädigt oder unleserlich sein, wenden Sie sich wegen Ersatz an Ihren SENCO-Händler.</li> </ul>	<ul style="list-style-type: none"> <li>• Het apparaat nooit gebruiken zonder een veiligheidsetiket. Als het etiket ontbreekt, onleesbaar of beschadigd is, neem contact op met Uw SENCO vertegenwoordiger. Deze zal U een nieuw etiket sturen.</li> </ul>	<ul style="list-style-type: none"> <li>• N'utilisez pas l'outil si le label de sécurité est manquant. Si le label est manquant, endommagé ou illisible, contactez un représentant SENCO pour en obtenir un nouveau label.</li> </ul>
	<ul style="list-style-type: none"> <li>• Kein undichtes oder schadhaftes Gerät benutzen.</li> </ul>	<ul style="list-style-type: none"> <li>• Gebruik het apparaat nooit wanneer er een lek in de luchttoevoer is of als er een reparatie noodzakelijk is.</li> </ul>	<ul style="list-style-type: none"> <li>• N'utilisez jamais un outil qui a des fuites d'air ou qui a besoin d'être réparé</li> </ul>
	<ul style="list-style-type: none"> <li>• Führen Sie keine sogenannten "Notfallreparaturen" ohne richtiges Werkzeug und die erforderlichen Einrichtungen durch. Vor der Durchführung von Änderungen an dem Werkzeug, muss das schriftliche Einverständnis des Herstellers eingeholt werden.</li> </ul>	<ul style="list-style-type: none"> <li>• Voer geen "noodreparaties" zonder het juiste gereedschap en de juiste apparatuur. Het doorvoeren van wijzigingen aan het apparaat is alleen mogelijk met schriftelijke toestemming van de fabrikant.</li> </ul>	<ul style="list-style-type: none"> <li>• Ne pas effectuer de réparation de fortune sans les outils ou l'équipement appropriés. L'autorisation écrite du fabricant de l'outil doit être obtenue avant d'apporter une quelconque modification dessus.</li> </ul>
	<ul style="list-style-type: none"> <li>• Halten Sie Hände und andere Körperteile beim Arbeiten außerhalb des gekennzeichneten Bereiches, um Verletzungen zu vermeiden.</li> </ul>	<ul style="list-style-type: none"> <li>• Houdt Uw handen en andere lichaamsdelen buiten de cirkel aangegeven op het diagram om mogelijk letsel te voorkomen gedurende operatie.</li> </ul>	<ul style="list-style-type: none"> <li>• Tenir les mains et autres parties du corps éloignée de la zone délimitée par le cercle, pour éviter tout risque d'accident pendant le travail.</li> </ul>





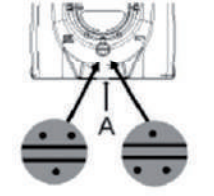

Sikkerheds advarsler	Avvertenze di Sicurezza	Avios de Seguridad	Bezpieczeńst wo	Güvenlik
Dansk	Italian	Espanol	Polski	Türk
 <ul style="list-style-type: none"> <li>• Stativer til montering af værktøj skal konstrueres og bygges på en sådan måde, at værktøjet kan være sikkert fæstnet til den påtænkte anvendelse.</li> </ul>	<ul style="list-style-type: none"> <li>• I sostegni per l'installazione degli attrezzi su un supporto dovranno essere progettati e costruiti dal fabbricante del sostegno in modo tale che l'attrezzo possa esservi attaccato in sicurezza per l'uso acui e' destinato.</li> </ul>	<ul style="list-style-type: none"> <li>• Las bases para montar las herramientas a un soporte serán diseñadas y construidas por el fabricante de las bases de manera que la herramienta pueda ser sujeta a ella con seguridad para ser usada para su propósito.</li> </ul>	<ul style="list-style-type: none"> <li>• Standard urządzenia do montażu muszą być zaprojektowane i produkowane przez Producent tej normy, urządzenie jest prawidłowo podłączony może być pożądaną aplikacją.</li> </ul>	<ul style="list-style-type: none"> <li>• İçin standart montaj cihazı tasarlanmış ve olmalıdır tarafından üretilen Bu standart üreticisi, Cihaz duyursunuz istenebilir uygulama</li> </ul>
 <ul style="list-style-type: none"> <li>• Værktøjet og lufttilførselsslagen skal forbindes ved hjælp af en kobling, sådan at al tryk fjernes fra værktøjet, når luften frakobles.</li> </ul>	<ul style="list-style-type: none"> <li>• L'attrezzo ed il tubo di alimentazione dell'aria devono recare un innesto di raccordo fatto in modo tale che tutta la pressione venga scaricata dall'attrezzo quando la giunzione e' staccata.</li> </ul>	<ul style="list-style-type: none"> <li>• La herramienta y la manguera de suministro de aire deberán tener una boquilla de conexión de manera que toda la presión salga de la herramienta cuando se desconecte la junta.</li> </ul>	<ul style="list-style-type: none"> <li>• Oba urządzenia i sprężonego powietrza, przewód do wyposażone w szybkie, takie, że całe powietrze w urządzenia zniknęły po oddzielenia.</li> </ul>	<ul style="list-style-type: none"> <li>• Cihazı ve iki Basıncılı hava bir için hortum hızlı ile donatılmış, öyle ki tüm hava Cihaz sonra kayboldu ayrıştırma.</li> </ul>
 <ul style="list-style-type: none"> <li>• Lad aldrig stiften, når aftrækkeren eller sikringen er presset ind.</li> </ul>	<ul style="list-style-type: none"> <li>• Non caricate i chiodi con grilletto o sicura premuti.</li> </ul>	<ul style="list-style-type: none"> <li>• No cargue los clavos con el disparo o la seguridad oprimidos.</li> </ul>	<ul style="list-style-type: none"> <li>• Szufłady urządzenia wycofane ciągnika i / lub bezpieczeństwa schowane.</li> </ul>	<ul style="list-style-type: none"> <li>• Cihaz çekmeceler geri bir traktör ve / veya Emniyet geri.</li> </ul>
 <ul style="list-style-type: none"> <li>• Brug aldrig værktøj, der ikke bærer advarselsmærkat. Hvis mærkaten mangler, er beskadiget eller er ulæselig, kontakt da Deres SENCO repræsentant for at få en ny mærkat.</li> </ul>	<ul style="list-style-type: none"> <li>• Non adoperate l'attrezzo senza l'etichetta di avvertenza. Se tale etichetta manca, e' danneggiata o e' illeggibile, contattate il vostro rappresentante SENCO per ricevere una nuova etichetta.</li> </ul>	<ul style="list-style-type: none"> <li>• No use la herramienta sin la etiqueta de Avisos de Seguridad. Si la etiqueta esta dañada, no se puede leer o falta completamente. Comuníquese con su representante de SENCO para obtener una etiqueta nueva.</li> </ul>	<ul style="list-style-type: none"> <li>• Nigdy nie używać urządzenia bez etykiety bezpieczeństwa. Jeśli etykiety brakuje, nieczytelne lub uszkodzony, należy w kontakcie z SENCO przedstawiciela. W ten sposób można wysłać nową etykietę.</li> </ul>	<ul style="list-style-type: none"> <li>• Cihazı kullanmadan asla güvenlik etiketi olmadan. eğer etiket eksik, okunaksız veya hasarlı, lütfen Lütfen SENCO ile irtibata temsilcisi. Bu verecektir Yeni bir etiket gönderin.</li> </ul>
 <ul style="list-style-type: none"> <li>• Brug aldrig værktøj, hvor der siver luft ud.</li> </ul>	<ul style="list-style-type: none"> <li>• Non adoperate mai un attrezzo che abbia perdite d'aria o necessiti riparazioni.</li> </ul>	<ul style="list-style-type: none"> <li>• Nunca use una herramienta que tenga escapes de aire o que necesite reparación.</li> </ul>	<ul style="list-style-type: none"> <li>• Nigdy nie używać urządzenia gdy przeciek w powietrzu lub nie ma naprawy konieczne.</li> </ul>	<ul style="list-style-type: none"> <li>• Cihazı kullanmak asla havada bir sızıntı zaman ya da onarım var gerekli.</li> </ul>
 <ul style="list-style-type: none"> <li>• Der må ikke foretages nogen "nødreparationer" uden passende værktøj og udstyr. Før der foretages nogen ændringer på værktøjet skal man have producentens skriftlige godkendelse.</li> </ul>	<ul style="list-style-type: none"> <li>• Non eseguire "interventi d'emergenza" i mancanza degli attrezzi e delle apparecchiature adatti. Prima di apportare qualsiasi modifica a questo utensile è necessario aver ottenuto l'approvazione scritta del fabbricante.</li> </ul>	<ul style="list-style-type: none"> <li>• No realice ninguna "reparación de emergencia" sin contar con las herramientas y equipos adecuados. Antes de hacer cualquier modificación a esta herramienta, se debe obtener la aprobación por escrito del fabricante de la misma.</li> </ul>	<ul style="list-style-type: none"> <li>• Nie należy wykonywać "naprawy awaryjne" bez odpowiedniego narzędzia i prawo realizacji apparatuur. Het zmian urządzenie jest możliwe na piśmie zgody producenta.</li> </ul>	<ul style="list-style-type: none"> <li>• "Acil onarım" yapmayın uygun olmayan araçları ve sağ değişikliklerin apparatuur. Het uygulanması cihaz yazılı ile mümkün izni üretici.</li> </ul>
 <ul style="list-style-type: none"> <li>• For at undgå mulig tilskadekomst under betjening, hold hænderne og andre dele af kroppen væk fra området anvist i kredsen.</li> </ul>	<ul style="list-style-type: none"> <li>• Tenete le mani e altre parti del corpo lontano dall'area evidenziata nel cerchio, al fine di evitare l'eventualita' di lesioni personali durante l'uso.</li> </ul>	<ul style="list-style-type: none"> <li>• Mantenga manos y otras partes del cuerpo lejos del área marcada por el círculo para evitar lesiones posibles durante la operación.</li> </ul>	<ul style="list-style-type: none"> <li>• Trzymaj ręce i inne części ciała na zewnątrz okręgu pokazano na schemacie na możliwe szkody podczas operacji.</li> </ul>	<ul style="list-style-type: none"> <li>• Ellerinizi ve diğer tutun çemberin dışında vücut parçaları için diyagram belirtilen Olası yaralanmaları Ameliyat sırasında.</li> </ul>

Ασφάλεια	Turvaohjeet	Sikkerhetsregler	Säkerhets Föreskrifter	безопасность
Greek	Suomi	Norwegian	Svenska	Russian
<ul style="list-style-type: none"> <li>• Ένα πρότυπο για την Στερέωσης πρέπει να σχεδιάζονται και παράγεται από την κατασκευαστή του εν λόγω προτύπου, τη συσκευή καλά συνδεδεμένο μπορεί να είναι επιθυμητή εφαρμογή.</li> </ul>	<ul style="list-style-type: none"> <li>• Naulaustelineen tulee olla suunniteltu ja rakennettu siten, että kone voidaan siihen turvallisesti kiinnittää ja että se on myös käytössä turvallinen.</li> </ul>	<ul style="list-style-type: none"> <li>• Anordning for fast montering av verktøyet må være slik konstruert og utført at verktøyet kan festes på sikker måte og benyttes til det formål det er beregnet for.</li> </ul>	<ul style="list-style-type: none"> <li>• Anordningar för att montera verktyget skall vara så konstruerade och tillverkade att verktyget kan fastsättas på ett säkert sätt och användas för det bruk som avses.</li> </ul>	<ul style="list-style-type: none"> <li>• Стандартом для монтаж устройства должны быть спроектированы и произведены. Производителем данного стандарта, Устройство надежно прикреплены может быть желательной приложения.</li> </ul>
<ul style="list-style-type: none"> <li>• Τόσο η συσκευή και πεπιεσμένου αέρα μάνικα σε ένα εξοπλισμένα με γρήγορη, έτσι ώστε όλος ο αέρας στο τη συσκευή εξαφανίστηκε μετά αποσύνδεση.</li> </ul>	<ul style="list-style-type: none"> <li>• Koneessa ja paineilmaletkussa on oltava sellaiset liittimet, jotka automaattisesti tyhjentävät kaiken koneessa olevan paineen silloin, kun liittimet irroitetaan.</li> </ul>	<ul style="list-style-type: none"> <li>• Verktøy og luftslange må være utstyrt med en kobling som fjerner alt lufttrykk fra verktøyet når luftslangen kobles fra.</li> </ul>	<ul style="list-style-type: none"> <li>• Verktyget och luftledningen skall vara försedda med en koppling, vilken efter fränkoppling tillåter fri evakuering av luften ur verktyget.</li> </ul>	<ul style="list-style-type: none"> <li>• Оба устройства и сжатого воздуха шланг оснащен быстрой, такое, что весь воздух в Устройство исчезли после развязки.</li> </ul>
<ul style="list-style-type: none"> <li>• Τα συρτάρια συσκευή αποσυρθεί ένα τρακτέρ και / ή Ασφάλεια ανασυρθεί.</li> </ul>	<ul style="list-style-type: none"> <li>• Älä täytä makasiinia liipasimen tai varmistimen ollessa laukaisuasentoon painettuna.</li> </ul>	<ul style="list-style-type: none"> <li>• Sett ikke inn nye stifter med avtrekker eller sikring trykkes inn.</li> </ul>	<ul style="list-style-type: none"> <li>• Sätt inte i en ny spikstav i verktyget med avtryckaren och utlösningssäkringen intryckta.</li> </ul>	<ul style="list-style-type: none"> <li>• Устройство ящики изъять трактор и / или Безопасность отказался.</li> </ul>
<ul style="list-style-type: none"> <li>• Ποτέ μην χρησιμοποιείτε τη συσκευή χωρίς ετικέτα ασφαλείας. Αν η ετικέτα που λείπει, δυσανάγνωστες ή υποστεί ζημιά, αρακαλούμε σε επαφή με SENCO σας αντιπρόσωπο. Αυτό θα σας δώσει στείλετε μια νέα ετικέτα.</li> </ul>	<ul style="list-style-type: none"> <li>• Älä käytä konetta, jos varoitustarra puuttuu. Jos tarra puuttuu, on vahingoittunut tai ei ole luettavissa, ota yhteys Sencon edustajaan saadaksesi uuden tarran.</li> </ul>	<ul style="list-style-type: none"> <li>• Bruk ikke verktøyet uten merkelapp med advarsler. Hvis advarslene er borte, er skadet eller uleselige, kontakt SENCO's representant for å få ny merkelapp med advarsler.</li> </ul>	<ul style="list-style-type: none"> <li>• Använd inte verktyg utan säkerhets föreskrift dekal. Om dekalen fattas eller icke kan läsas, kontakta er SENCO försäljare för att få en ny dekal.</li> </ul>	<ul style="list-style-type: none"> <li>• Никогда не используйте прибор без безопасности этикетке. Если этикетке отсутствует, еразборчивые или поврежден, пожалуйста, на связи со своими SENCO представителя. Это даст вам отправить новый лейбл.</li> </ul>
<ul style="list-style-type: none"> <li>• Ποτέ μην χρησιμοποιείτε τη συσκευή όταν μια διαρροή στον αέρα ή υπάρχει κάποια επισκευή απαραίτητο.</li> </ul>	<ul style="list-style-type: none"> <li>• Älä koskaan käytä konetta, joka vuotaa ilmaa tai on korjauksen tarpeessa.</li> </ul>	<ul style="list-style-type: none"> <li>• Bruk aldri et verktøy som lekker luft og trenger reparasjon.</li> </ul>	<ul style="list-style-type: none"> <li>• Använd aldrig ett verktyg som läcker eller är i behov av reparation.</li> </ul>	<ul style="list-style-type: none"> <li>• Никогда не используйте устройство при утечке в воздух или идет ремонт необходимо.</li> </ul>
<ul style="list-style-type: none"> <li>• Μην εκτελείτε "επείγουσες επισκευές" χωρίς την κατάλληλη εργασία και το δικαίωμα apparatus. Het υλοποίηση των αλλαγών η συσκευή είναι δυνατόν με γραπτή δεια του κατασκευαστή.</li> </ul>	<ul style="list-style-type: none"> <li>• Älä tee mitään "hätkörjauksia" ilman asianmukaisia työkaluja ja laitteita. Kaikki työkaluun tehtävät muutokset edellyttävät valmistajan ennalta antamaa kirjallista suostumusta.</li> </ul>	<ul style="list-style-type: none"> <li>• Ikke utfør noen "nødreparasjoner" uten riktig verktøy og utstyr. Det må innhentes skriftlig godkjenning fra verktøyprodusent før man gjør noen modifikasjoner på verktøyet.</li> </ul>	<ul style="list-style-type: none"> <li>• Utför inga "nödreparationer" utan rätta verktyg och rätt utrustning. Verktygstillverkarens skriftliga godkännande måste inskaffas innan man utför några modifieringar av verktyget.</li> </ul>	<ul style="list-style-type: none"> <li>• Не выполняйте "аварийный ремонт" без надлежащего инструменты и право apparatus. Het внедрение изменений Устройство возможно с письменного разрешения производителя</li> </ul>
<ul style="list-style-type: none"> <li>• Κρατήστε τα χέρια σας και άλλα μέρη του σώματος έξω από τον κύκλο υποδεικνύεται στο διάγραμμα για να πιθανό τραυματισμό κατά τη διάρκεια της χειρουργικής επέμβασης</li> </ul>	<ul style="list-style-type: none"> <li>• Pidä kädet ja muut ruumiinosat etäällä oheisessa kuvassa ympyrällä osoitetusta kohdasta välttääksesi mahdollista oukkaantumista konetta käyttäessäsi.</li> </ul>	<ul style="list-style-type: none"> <li>• Hold hender og andre kroppsdeler unna den del av verktøyet som er sirklet inn på tegningen for å unngå mulig skade ved bruk.</li> </ul>	<ul style="list-style-type: none"> <li>• Håll händer och andra kroppsdelar borta från området inom cirkeln som visas på vidstående figur för att förhindra personskada.</li> </ul>	<ul style="list-style-type: none"> <li>• Держите руки и другие части тела за пределами круга указано на диаграмме возможных травм во время операции.</li> </ul>

Operation	Betrieb	Werking	Fonctionnement
English	Deutsch	Nederlands	Français
 <p>● <b>Warning:</b> Disconnect the air supply from the tool and remove fastener strips. Operators and others in work area must wear safety glasses with side shields, which conform to ANSI Z87.1 specification.</p>	<p>● <b>Warnung:</b> Trennen Sie die Luftzufuhr des Werkzeugs und entfernen Sie die Schraube Streifen. Die Betreiber und andere in den Arbeitsbereich muss eine Schutzbrille mit Seitenschutz tragen, dass ANSI Z87.1 Spezifikationen erfüllen zu tragen.</p>	<p>● <b>Waarschuwing:</b> Koppel de luchttoevoer van het gereedschap en verwijder de bevestigingsmiddelen. Gebruikers en anderen in het werkgebied moeten een veiligheidsbril met zijbescherming, die voldoen aan de ANSI Z87.1 specificatie dragen.</p>	<p>● <b>Attention:</b> Débrancher l'alimentation en air de l'outil et retirez les bandes de vis. Les opérateurs et les autres dans la zone de travail doit porter des lunettes de sécurité avec écrans latéraux qui répondent aux normes ANSI Z87.1 spécifications.</p>
 <p>● It is important that the power tool be properly lubricated. Without proper lubrication, the nailer will not work properly and parts will wear prematurely.</p> <p>(1) Use the proper pneumatic tool lubricant. Do not use detergent oil or additives. These lubricants will harm the O-rings and other rubber parts. This will cause the tool to malfunction.</p> <p>(2) Under low use, lubricate once a day. Under heavy use, lubricate twice a day.</p>	<p>● Es ist wichtig, dass die Gerät richtig geschmiert. Ohne die richtige Schmieröl wird der Nagler nicht funktionieren und Teile verschleifen vorzeitig.</p> <p>(1) Verwenden Sie das entsprechende pneumatische Werkzeug Schmierstoff. Verwenden Sie keine Reinigungsmittel Öl-oder Zusatzstoffe. Diese Schmierstoffe beschädigt die O-Ringe und andere Gummiteile. Dies wird dazu führen Der Gerät Misserfolg.</p> <p>(2) wenig, einmal am Tag zu reiben. Unter intensiver Nutzung, zweimal täglich zu schmieren.</p>	<p>● Het is belangrijk dat de nagelsmid goed word gesmeerd. Zonder een goede smering, zal de nagelsmid niet goed werken en kunnen onderdelen voortijdig verslijten.</p> <p>(1) Gebruik het juiste pneumatisch gereedschap smeermiddel. Gebruik geen wasmiddel olie of additieven. Deze smeermiddelen zijn schadelijk zijn voor de O-ringen en andere rubberen onderdelen. Dit zal leiden tot een defect.</p> <p>(2) Bij weinig gebruik, een keer per dag smeren. Onder zwaar gebruik, smeert twee keer per dag.</p>	<p>● Il est important que la cloueuse correctement lubrifiés. Sans une bonne lubrification, la cloueuse ne fonctionnera pas et les pièces d'usure prématurée.</p> <p>(1) Utiliser le lubrifiant pneumatiques appropriés l'outil. Ne pas utiliser l'huile de détergent ou d'additifs. Ces lubrifiants nuira les joints toriques et autres pièces en caoutchouc. Cela conduira à L'échec cloueuse.</p> <p>(2) peu d'utilité, une fois par jour frotter. Sous un usage intensif, lubrifier deux fois par jour.</p>
 <p>● <b>Cold Weather Care</b> Do not store the nailer in a cold weather environment. Keep the nailer in a warm area until beginning the work. If the nailer is already cold, bring it in a warm area and allow the nailer to warm up before use. Use an air tool lubricant or permanent antifreeze as a cold weather lubricant in the air line.</p>	<p>● <b>Kaltes Wetter Pflege</b> Lagern Sie das Nagler in einem kalten Wetter Umwelt. Halten Sie den Nagler in einem warmen Bereich bis Anfang der Arbeit. Wenn der Nagler ist schon kalt, bringen Sie es in einen warmen Raum und lassen Sie den Nagler zum Aufwärmen vor dem Gebrauch. Verwenden Sie einen Luft-Tool Schmiermittel oder permanent Frostschutzmittel als Kälte Schmiermittel in der Luftleitung.</p>	<p>● <b>Bij Koud weer</b> Bewaar de nagelsmid niet in een koude omgeving. Houd de nagelsmid in een warm gebied tot begin van het werk. Als de nagelsmid al koud is, breng het in naar een warme omgeving en laat deze opwarmen voor gebruik. Gebruik een luchtgereedschap smeermiddel of permanente antivries als een smeermiddel in de luchtleiding bij koud weer.</p>	<p>● <b>Soins par temps froid</b> Ne pas stocker la cloueuse dans un environnement froid. Gardez la cloueuse dans une ambiance chaleureuse secteur jusqu'au début des travaux. Si le cloueur est déjà froid, l'amener dans un endroit chaud et permettre à la cloueuse pour se réchauffer avant de les utiliser. Utilisez un lubrifiant outil pneumatique ou permanente antigel comme un lubrifiant froid dans la ligne de l'air.</p>
 <p>● <b>Warning:</b> Never use oxygen or other bottled gasses. Explosion may occur. Never use oxygen, combustible gases or any other bottled gasses as a power source for the nailer. Use only clean, dry and regulated compressed air.</p>	<p>● <b>Warnung:</b> Verwenden Sie niemals Sauerstoff oder andere Gase in Flaschen. Explosion auftreten kann. Verwenden Sie niemals Sauerstoff, brennbare Gase oder andere Flasche Gase als Energiequelle für die Nagler. Verwenden Sie nur saubere, trockene und geregelte Luft.</p>	<p>● <b>Waarschuwing:</b> Gebruik nooit zuurstof of andere gassen in flessen. Explosie kan optreden. Gebruik nooit zuurstof, brandbare gassen of enig ander gebotteld gas als een krachtbron voor de spijkermachine. Gebruik alleen schoon, droog en geregeld gecompriëerde lucht.</p>	<p>● <b>Attention:</b> Ne jamais utiliser d'oxygène ou d'autres gaz en bouteille. Explosion peut se produire. Ne jamais utiliser de l'oxygène, des gaz inflammables ou de tout autre gaz en bouteille comme une source d'énergie pour la cloueuse. Utilisez seulement propre, sec et réglementé compressé de l'air.</p>
 <p>● <b>Caution:</b> All air line components must have a minimum working pressure rating of 150 PSI (10.3 BAR) or 150% of maximum system potential, whichever is higher. Do not connect this tool to a system with maximum potential pressure greater than 200 PSI (13.7 BAR).</p>	<p>● <b>Achtung:</b> Alle Luftleitung Komponenten müssen ein Minimum Betriebsdruck von 150 PSI (10,3 bar) oder 150% der maximalen System Potenzial, je nachdem, was höher ist zu haben. Schließen Sie dieses Tool, um ein System mit maximal möglichen Druck von mehr als 200 PSI (13,7 BAR).</p>	<p>● <b>Let op:</b> Alle luchtleiding componenten moeten een minimum werkdruk rating van 150 psi (10,3 bar) of 150% van het maximale potentieel systeem, als dit hoger is hebben. Sluit dit gereedschap om een systeem met maximaal mogelijke druk van meer dan 200 PSI (13,7 BAR).</p>	<p>● <b>Attention:</b> Tous les composants de la ligne aérienne doit avoir une pression minimale de fonctionnement de 150 psi (10,3 bar) ou 150% du potentiel maximum du système, le plus élevé. Ne branchez pas cet outil à un système avec une pression potentielle maximale supérieure à 200 PSI (13,7 bar).</p>
 <p>● <b>Depth of drive adjustment</b> The tool depth of drive adjustment is operated as follows: Start by adjusting the depth of stapling for deep clinching (-) and shallow clinching (=) as shown in the diagram A. User can adjust the depth using the setting knob. Depress the knob and turn it to the required position.</p>	<p>● <b>Tiefe des Antriebs Anpassung</b> Das Tool Tiefe fahren Anpassung wird wie folgt betrieben: Beginnen Sie mit der Einstellung der Tiefe von Heften für tiefe Clinchen (-) und flach Clinchen (=) wie in der Abbildung A. Nutzer angezeigt können die Tiefe mit dem Einstellknopf. drücken Sie die Knopf und schalten Sie ihn in die gewünschte Position.</p>	<p>● <b>Diepte van aandrijving</b> De diepte van de aandrijving aanpassing wordt als volgt bediend: Begin met het aanpassen van de diepte van de nieten voor diepe clinchen (-) en ondiepe clinchen (=) zoals weergegeven in het schema A. U kunt de diepte instellen met behulp van de draaiknop. Druk op de knop en draai deze naar de gewenste positie.</p>	<p>● <b>Profondeur d'ajustement</b> La profondeur de l'outil d'ajustement d'entraînement est exploité comme suit: Commencez par régler la profondeur d'agrafage pour le clinchage profonde (-) et clinchage peu profonde (=) comme indiqué dans le schéma de l'utilisateur A. pouvez ajuster la profondeur à l'aide du bouton de réglage. Appuyez sur le bouton et le tourner à la position souhaitée.</p>
 <p>● <b>Staple length adjustment</b> First of all, user need to adjust the depth of drive to (=) position in order to see the diagram B (18mm and 15mm drawing). Use 2.5mm Allen wrench to loose locking screw (A). Then set the required staple length by using flat screwdriver Tighten the locking screw back to (A).</p>	<p>● <b>Staple Längenverstellung</b> Zunächst einmal müssen Anwender die Tiefe fahren (=) zu verstellen Um das Diagramm B siehe (18mm und 15mm Zeichnung). Verwenden 2.5mm Inbusschlüssel, um lose Feststellschraube (A). Dann stellen Sie die gewünschte Stapellänge mit Schraubenzieher. Ziehen Sie die Feststellschraube wieder auf (A).</p>	<p>● <b>Nietlengte aanpassing</b> In de eerste plaats, moet de gebruiker de diepte van de aandrijving aanpassen aan (=) positie om het diagram B te zien (18mm en 15mm tekening). Gebruik 2,5 mm inbussleutel om voor borgschroef (A). Stel vervolgens de gewenste nietlengte met behulp van platte Schroevendraaier. Draai de borgschroef aan (A).</p>	<p>● <b>Réglage de la longueur agrafes</b> Tout d'abord, l'utilisateur nécessite d'ajuster la profondeur de l'entraînement à (=) la position afin de voir le diagramme B (18mm et 15mm dessin). Utilisez une clé hexagonale de 2,5 mm à vis de blocage en vrac (A). Ensuite, réglez la longueur de base nécessaires en utilisant un tournevis plat. Serrer la vis de blocage à l'arrière (A).</p>

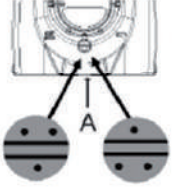

Drift	Operazione	Funcionamiento	Operacja	Operasyon
Dansk	Italian	Espanol	Polski	Türk
<ul style="list-style-type: none"> <li>• <b>Advarsel:</b> Afbryd lufttilførslen fra værktøjet og fjern fastgørelselementet strimler. Operatører og andre i arbejdsområdet skal bære sikkerhedsbriller med sideafskærmning, der opfylder ANSI Z87.1 specifikation.</li> </ul>	<ul style="list-style-type: none"> <li>• <b>Attenzione:</b> Scollegare l'aria dallo strumento e rimuovere le strisce di fissaggio. Gli operatori e gli altri nella zona di lavoro devono indossare occhiali di sicurezza con protezioni laterali, conformi alle specifiche ANSI Z87.1.</li> </ul>	<ul style="list-style-type: none"> <li>• <b>Advertencia:</b> Desconecte el suministro de aire de la herramienta y retire las tiras del sujetador. Operadores y otras personas en el área de trabajo debe usar gafas de seguridad con protección lateral, que se ajusten a las especificaciones ANSI Z87.1.</li> </ul>	<ul style="list-style-type: none"> <li>• <b>Uwaga:</b> należy odłączyć dopływ powietrza z narzędzia i usunąć paski mocujące. Operatorów i innych w miejscu pracy należy nosić okulary ochronne z osłonami bocznymi, które są zgodne z ANSI Z87.1 specyfikacji.</li> </ul>	<ul style="list-style-type: none"> <li>• <b>Uyarı:</b> aracından hava kaynağı bağlantısını kesin ve rapite şeritler çıkarın. Çalışma alanında Operatörler ve diğer ANSI Z87.1 şartnameye uygun yan kalkanları ile gözlük takmalıdır.</li> </ul>
<ul style="list-style-type: none"> <li>• Det er vigtigt, at NAILER ordentligt smurt. Uden ordentlig smøring, vil NAILER ikke fungere ordentligt, og dele vil slides for tidligt.  (1) Brug den korrekte pneumatiske værktøj smøremiddel. Brug ikke rengøringsmiddel olie eller tilsætningsstoffer. Disse smøremidler vil skade O-ringe og andre gummideler. Dette vil medføre de dykkerpistol til funktionsfejl.  (2) Ifølge lav brug, smøres en gang om dagen. Under kraftig brug, smøres to gange om dagen</li> </ul>	<ul style="list-style-type: none"> <li>• E' importante che la chiodatrice essere opportunamente lubrificata. Senza una corretta lubrificazione, la chiodatrice non funziona correttamente e le parti si usura prematuramente.  (1) Utilizzare il corretto lubrificante utensile pneumatico. Non usare olio detergente o additivi. Questi lubrificanti danneggiano gli O-ring e altre parti in gomma. Questo farà sì che la chiodatrice malfunzionerà.  (2) In basso uso, lubrificare una volta al giorno. In condizioni di utilizzo pesante, lubrificare due volte al giorno</li> </ul>	<ul style="list-style-type: none"> <li>• Es importante que la clavadora debidamente lubricado. Sin lubricación, la clavadora no funcionará correctamente y piezas se desgastan prematuramente.  (1) Utilizar el lubricante adecuado herramientas neumáticas. No use aceite detergente o aditivos. Estos lubricantes dañarán las juntas tóricas y otras piezas de goma. Esto hará que la clavadora funcione correctamente.  (2) En condiciones de uso bajo, lubricar una vez al día. Bajo uso pesado, lubricar dos veces al día.</li> </ul>	<ul style="list-style-type: none"> <li>• Ważne jest, że mistrz być odpowiednio smarowane. Bez odpowiedniego smarowania, mistrz nie będzie działać poprawnie i części będzie nosić przedwcześnie.  używać odpowiednich smarów narzędzi pneumatycznych. Nie stosować oleju detergentów i dodatków. Oleje te zaskadzają pierścienie i inne części gumowe. To spowoduje, że gwoździarka do awarii.  (2) Zgodnie niskie zużycie, smarowanie raz dziennie. W ramach intensywnego użytkowania, smarować dwa razy dziennie</li> </ul>	<ul style="list-style-type: none"> <li>• Çivi tabancası şekilde yağlanmış olması önemlidir. Uygun yağlama olmadan nailer düzgün çalışmaz ve parçalar erken giyecektir.  (1) uygun pnömatrik araç yağ kullanın. Deterjan yağ veya katkı maddeleri kullanmayın. Bu yağlar O-ring ve diğer kauçuk parçaları zarar verecektir. Bu neden olur arızalanmasına nailer.  (2) düşük kullanım koşullarında, günde bir kez yağlayın. Ağır çalışma koşullarında, günde iki kez yağlamak</li> </ul>
<ul style="list-style-type: none"> <li>• <b>Koldt vejr Care</b> Må ikke opbevares NAILER i et koldt vejr miljø. Hold NAILER i en varm område indtil begyndelsen arbejdet. Hvis NAILER allerede er kold, bringe den i et varmt område og lad NAILER at varme op før brug. Brug et air værktøj smøremiddel eller permanent frostvæske som et koldt vejr smøremiddel i luften linje.</li> </ul>	<ul style="list-style-type: none"> <li>• <b>Meteo Cura freddo</b> Non conservare la chiodatrice in un ambiente freddo. Tenere la chiodatrice in un ambiente caldo zona fino all'inizio del lavoro. Se il chiodatrice è già fredda, portarla in una zona calda e consentire la chiodatrice per riscaldarsi prima dell'uso. Utilizzare un lubrificante strumento aria o permanente antigelo come lubrificante freddo in linea d'aria.</li> </ul>	<ul style="list-style-type: none"> <li>• <b>Cuidado del clima frío</b> No guarde el fabricante de clavos en un ambiente frío. Mantenga la clavadora en un ambiente cálido zona hasta el inicio de la obra. Si el fabricante de clavos ya está frío, ponerlo en un lugar cálido y permitir que el fabricante de clavos para calentarse antes de su uso. Use un lubricante para herramientas neumáticas o permanentemente congelante como lubricante frío en la línea de aire</li> </ul>	<ul style="list-style-type: none"> <li>• <b>Pielęgnacja zimnej pogody</b> Nie przechowuj gwoździarka w niskich temperaturach atmosferycznych. Trzymaj gwoździarka w ciepłym obszarze do początku utworu. Jeśli mistrz jest już zimno, aby ją w ciepłym obszarze i pozwól gwoździarka się rozgrzać przed użyciem. Użyj smaru narzędzi pneumatycznych lub stałe przeciw zamrażaniu jako zimny smar pogoda w linii lotniczych.</li> </ul>	<ul style="list-style-type: none"> <li>• <b>Soğuk Hava Bakım</b> Soğuk hava ortamında nailer saklamayın. Sıcak bir nailer tutun iş başına kadar alana. Çivi tabancası zaten soğuksa, sıcak bir alanda getirmek ve çivi tabancası kullanmadan önce ısıtın. Bir hava aracı yağı veya daimi kullanımın hava hattı bir soğuk hava yağ olarak antifriz.</li> </ul>
<ul style="list-style-type: none"> <li>• <b>Advarsel:</b> Brug aldrig ilt eller anden flaske gasser. Eksplosion kan forekomme. Brug aldrig ilt, brændbare gasser eller anden flaske gasser som en strømklide til dykkerpistol. Brug kun rene, tørre og reguleret komprimeret luft.</li> </ul>	<ul style="list-style-type: none"> <li>• <b>Avvertenza:</b> Non utilizzare ossigeno o altri gas in bottiglia. Esplosione si possono verificare. Non usare mai ossigeno, gas combustibili o altri gas in bottiglia come fonte di energia per la chiodatrice. Utilizzare solo pulita, asciutta e regolata compressa aria.</li> </ul>	<ul style="list-style-type: none"> <li>• <b>Advertencia:</b> Nunca utilice oxígeno u otros gases en botella. Explosiones. Nunca use oxígeno, gases combustibles o cualquier otros gases embotellados como una fuente de energía para el fabricante de clavos. Utilice sólo limpio, seco y comprimido regulado aire.</li> </ul>	<ul style="list-style-type: none"> <li>• <b>Ostrzeżenie:</b> Nigdy nie używaj tlenu lub innych gazów butelkowanej. Wybuchu. Nie wolno używać tlenu, gazów palnych lub innych gazów butelkowanej jako źródła energii dla gwoździarka. Stosować tylko czyste, suche i regulacji sprężonego powietrza</li> </ul>	<ul style="list-style-type: none"> <li>• <b>Uyarı:</b> oksijen veya diğer şişelenmiş gazlar kullanmayın. Patlama meydana gelebilir. Oksijen, yanıcı gazlar veya nailer için bir güç kaynağı olarak başka bir şişe gaz kullanmayın. Sadece temiz, kuru ve düzenlenmiş sıkıştırılmış kullanımın hava.</li> </ul>
<ul style="list-style-type: none"> <li>• <b>Advarsel:</b> Alle luftfartsselskaber line komponenter skal have et minimum arbejdstryk bedømmelse på 150 PSI (10,3 bar) eller 150% af den maksimale systemets potentiale, hvis denne er højere. Tilslut ikke dette værktøj til et system med maksimale potentielle tryk på mere end 200 PSI (13,7 bar)</li> </ul>	<ul style="list-style-type: none"> <li>• <b>Attenzione:</b> tutti i componenti linea d'aria devono avere un rating minimo di pressione di esercizio di 150 PSI (10,3 bar) o 150% della potenzialità massima del sistema, se superiore. Non collegare questo strumento per un sistema con pressione massima potenzialità superiore a 200 PSI (13,7 bar)</li> </ul>	<ul style="list-style-type: none"> <li>• <b>Atención:</b> Todos los componentes de la línea aérea debe tener un mínimo de presión de trabajo de 150 psi (10,3 bar) o 150% del potencial máximo del sistema, el que sea mayor. No conecte esta herramienta a un sistema con presión máxima de potencial superior a 200 psi (13,7 bar)</li> </ul>	<ul style="list-style-type: none"> <li>• <b>Uwaga:</b> Wszystkie elementy linii lotniczych muszą mieć minimum ciśnienie robocze 150 PSI (10,3 bar) lub 150% maksymalnych możliwości systemu, która jest wyższa. Nie podłączaj tego narzędzia do systemu z maksymalną potencjalną ciśnienia większego niż 200 PSI (13,7 bar).</li> </ul>	<ul style="list-style-type: none"> <li>• <b>Dikkat:</b> Tüm hava hattı bileşenleri minimum çalışma basıncı 150 PSI (10.3 BAR) bir derece veya daha yüksek herhangi maksimum sistem potansiyelinin% 150 olması gerekir. 200 PSI (13.7 BAR) daha fazla maksimum potansiyel basınç bir sistem için bu aracı bağlamayın.</li> </ul>
<ul style="list-style-type: none"> <li>• <b>Dybde af drev justering</b> Værktøjet dybde drev justering drives som følger: Start med at justere dybden af hæftning for dybe udslag (-) og overfladisk clinching (=) som vist i diagrammet A. Bruger kan justere dybden via indstillingsknappen. Tryk og drej den til den ønskede position</li> </ul>	<ul style="list-style-type: none"> <li>• <b>Profondità di regolazione disco</b> La profondità strumento di regolazione del drive è operato come segue: Cominci a cambiare la profondità di cucitura per clinciatura profondo (-) clinciatura e poco profonde (=) come mostrato nel diagramma utente A. può regolare la profondità utilizzando la manopola di regolazione. Premere il manopola e girarla nella posizione desiderata</li> </ul>	<ul style="list-style-type: none"> <li>• <b>Ladel ajuste de la unidad</b> La profundidad de la herramienta de ajuste de la unidad se maneja de la siguiente manera: Para empezar, el ajuste de la profundidad de grapado para afianzar profunda (-) y afianzar poco profundas (=) como se muestra en el diagrama de usuario A. Puede ajustar la profundidad utilizando el botón de ajuste. Presione el perilla y gire hasta la posición deseada</li> </ul>	<ul style="list-style-type: none"> <li>• <b>Głębokość regulacji napędu</b> Głębokość narzędzie regulacji napęd pracuje w następujący sposób: Zacznij od regulacji głębokości zszywania do głębokiego zaciskanie (-) i płytkie zaciskanie (=), jak pokazano na rysunku A. Użytkownika można regulować głębokość pomocą pokrętła nastawczego. naciskać pokrętło i obróć go w żądanym położeniu</li> </ul>	<ul style="list-style-type: none"> <li>• <b>Sürücü ayarı Derinliği</b> Sürücü ayarı aracı derinliği aşağıdaki gibi çalıştırılır: Derin clinching için zımbalama derinliği ayarlayarak başlayın (-) ve sıg clinching (=) olarak gösterir A. Kullanıcı şemteriler Ayar düğmesini kullanarak derinlik ayarlayabilirsiniz. basınız düğmesi ve gerekli konuma getirin</li> </ul>
<ul style="list-style-type: none"> <li>• <b>Staple længdejustering</b> Først og fremmest har brugerne behov for at justere dybden af drev til (=) position For at se diagrammet B (18mm og 15mm tegning). Brug 2,5 mm unbrakonøgle til at løse låseskruen (A). Indstil derefter den ønskede korte længde ved hjælp af flad skruetrækker. Spænd låseskruen tilbage til (A).</li> </ul>	<ul style="list-style-type: none"> <li>• <b>Regolazione della lunghezza di base</b> Prima di tutto, l'utente deve regolare la profondità di unità a (=) posizione Al fine di vedere il diagramma B (18mm e 15mm disegno). Usa 2,5 millimetri chiave a brugola per vite di bloccaggio sciolti (A). Quindi impostare la lunghezza necessaria di base utilizzando un cacciavite piatto. Stringere la vite di bloccaggio posteriore a (A).</li> </ul>	<ul style="list-style-type: none"> <li>• <b>Ajuste de la longitud de fibra</b> En primer lugar, el usuario necesita para ajustar la profundidad de la unidad a (=) la posición en el fin de ver el diagrama B (de 18 mm y 15 mm de dibujo). Use una llave Allen de 2,5 mm para tornillo de fijación suelto (A). A continuación, establezca la longitud de fibra requerida mediante el uso de un destornillador plano. Apriete el tornillo de sujeción de nuevo a (A).</li> </ul>	<ul style="list-style-type: none"> <li>• <b>Staple regulacji długości</b> Po pierwsze, użytkownik musi dostosować wysokość jazdy (=) pozycji aby zobaczyć schemat B (18mm i 15mm rysunek). Użyj klucza imbusowego 2.5mm luźne śruby blokujące (A). Następnie ustawij żądaną długość zszywek za pomocą płaskiego śrubokręta. Dokręć śrubę z powrotem do (A).</li> </ul>	<ul style="list-style-type: none"> <li>• <b>Zimba uzunluk ayarı</b> Her şeyden önce, kullanıcı (=) konumuna sürücü derinliğini ayarlamak gerekir diagram B görmek için (18mm ve 15mm çizim). Gevşek kilitleme vidasını (A) 2,5 mm Allen anahtar kullanın. Daha sonra düz tornavida kullanarak gereken elyaf uzunluğunu ayarlayın. (A) geri kilitleme vidasını sıkın.</li> </ul>

Λειτουργία	Toiminta	Operasjon	Drift	Операция
Greek	Suomi	Norwegian	Svenska	Russian
 <p>● <b>Προειδοποίηση:</b> Αποσυνδέστε την παροχή αέρα από το εργαλείο και αφαιρέστε λωρίδες κούμπωμα. Οι επιχειρηματίες και οι άλλοι στο χώρο εργασίας πρέπει να φοράτε γυαλιά ασφαλείας με πλευρική προστατευτικά, τα οποία ανταποκρίνονται στις προδιαγραφές ANSI Z87.1.</p>	<p>● <b>Varoitus:</b> Irrota ilman tarjontaa työkalu ja irrota kiinnitin nauhat. Operaattorit ja muut työaluella on Käyttökäät suojalasit sivusuojilla, jotka täyttävät ANSI Z87.1 erittely.</p>	<p>● <b>Advarsel:</b> Koble lufttilførselen fra verktøyet og fjern lås strimler. Operatører og andre i arbeidsområdet må bruke vernebriller med sidebeskyttelse, noe som samsvarer med ANSI Z87.1 spesifikasjon.</p>	<p>● <b>Varning:</b> Koppla bort lufttillførseln från verktyget och ta bort fastelementet remсор. Operatörer och andra i arbetsområdet måste bära skyddsglasögon med sidobeskydd, som överensstämmer med ANSI Z87.1 specifikation.</p>	<p>● <b>Внимание:</b> Отключите подачу воздуха из инструментов и снимите крепление полос. Операторы и другие в рабочей зоне, должны носить защитные очки с боковыми щитками, которые соответствуют спецификации ANSI Z87.1.</p>
 <p>● Είναι σημαντικό ότι ο καρφωτής να λπαιναται σωστά. Χωρίς την κατάλληλη λπαιναση, η καρφωτής δεν θα λειτουργήσει σωστά και τα μέρη θα φορέσει πρόωρα. (1) Χρησιμοποιήστε το κατάλληλο λπαινατικό εργαλείο πεπιεσμένου αέρα. Μην χρησιμοποιείτε λάδι απορριπταντικό ή πρόσθετα. Αυτό τα λπαινατικά θα βλάψει την δακτύλιοι και άλλα μέρη από καουτσούκ. Αυτό θα προκαλέσει το καρφωτικό για διαλειτουργία. (2) Συμφωνα με χαμηλή χρήση, λπαινατε μια φορά την ημέρα.</p>	<p>● On tärkeää, että naulaimesta kunnolla voideltu. Ilman kunnollista voitelu, naulain ei toimi kunnolla ja osat kuluvat enneaikaisesti (1) käyttämään oikeaa pneumaattinen työkalu voiteluaine. Älä käytä pesuainetta öljyä tai lisäaineita. Nämä voiteluaineet vahingoittaa O-renkaat ja muut kumiosat. Tämä aiheuttaa naulaimesta toimintahäiriön. (2) vähäinen käyttö, voitele kerran päivässä. Kovassa käytössä, voitele kahdesti päivässä.</p>	<p>● Det er viktig at nailer være ordentlig smurt. Uten skikkelig smøring, vil nailer ikke fungere ordentlig og deler vil ha tidlig. (1) Bruk riktig pneumatisk verktøy vaskemiddel olje eller tilsetningsstoffer. Disse smøremidler vil skade O-ringer og andre gummideler. Dette vil forårsake de nailer til funksjonsfeil. (2) Under lav bruk, smør en gang om dagen. Under tung bruk, smør to ganger om dagen.</p>	<p>● Det är viktigt att spikpistol ordentligt smörjas. Utan ordentlig smörjning kommer spikpistol inte fungera korrekt och delar kommer att bära i förtid. (1) Använd rätt smörjmedel pneumatiska verktyg. Använd inte tvättmedel olja eller tillsatser. Dessa smörjmedel kommer att skada O-ringar och andra delar gummi. Detta kommer att orsaka den spikpistol inte fungerar. (2) Enligt låg användning, smörj en gång om dagen. Under svåra förhållanden, smörj två gånger om dagen.</p>	<p>● Важно, чтобы мастер должным образом смазан. Без надлежащей смазки, мастер не будет работать должным образом, и части будут носить преждевременно. (1) Используйте надлежащей смазки инструмента пневматические. Не используйте масло моющего средства или добавки. Эти смазочные повредят уплотнительные кольца и другие резинные детали. Это приведет к гвоздильщик работать со сбоями. (2) При низком использовании, смазывай раз в день. В тяжелых режимах, смазывай дважды в день.</p>
 <p>● <b>Cold Care Καυρός</b> Μην αποθηκεύετε το καρφωτικό σε ένα κρύο περιβάλλον καιρικές συνθήκες. Κρατήστε το καρφωτικό σε ένα ζεστό χώρο μέχρι να ξεκινήσει η εργασία. Αν το καρφωτικό είναι ήδη κρύο, το φέρτε σε ένα ζεστό χώρο και θα επιτρέψει στην καρφωτικό να ζεσταθεί πριν από τη χρήση. Χρησιμοποιήστε ένα λπαινατικό εργαλείο αέρα ή μόνιμη αντιψυκτικό ως ένα κρύο λπαινατικό καιρός στη γραμμή αέρα.</p>	<p>● <b>Kylmä sää Care</b> Älä säilytä naulaimesta vuonna kylmällä säällä ympäristössä. Pidä naulain lämpimään alue vasta alkaa työ. Jos naulain on jo kylmää, jotta se lämmin alueella ja anna naulaimesta lämmetä ennen käyttöä. Käytä paineilmatyökalua voiteluaine tai pysyvä pakkaasetettä kuin kylmä sää voiteluaine ilmassa linjan.</p>	<p>● <b>Kaldt vær Care</b> Ikke oppbevar nailer i et kaldt vær miljø. Hold nailer i et varmt område til begynnelsen arbeidet. Hvis nailer allerede er kaldt, ta det i et varmt område og la nailer å varme opp før bruk. Bruk en luft verktøy smøremiddel eller permanent frostvæske som et kaldt vær smøremiddel i luften linjen.</p>	<p>● <b>Kallt väder Care</b> Förvara inte spikpistol i kallt väder miljö. Håll spikpistol i en varm område tills början av arbetet. Om spikpistol redan är kallt, ta med den i ett varmt område och låt spikpistol värmas upp före användning. Använd ett smörjmedel tryckluftverktyg eller permanent frostsnyddsvätska som ett kallt väder smörjmedel i luften linje.</p>	<p>● <b>Холодная погода Уход</b> Не храните гвоздильщик в холодных условиях погоды. Держите гвоздильщик в теплом области до начала работы. Если мастер уже холодно, привести его в теплое место и позволяют гвоздильщик, чтобы разогреться перед использованием. Использование смазки пневмоинструмента из постоянного нитрифта, как холодная погода смазки в воздушной линии.</p>
 <p>● <b>Προειδοποίηση:</b> Ποτέ μην χρησιμοποιείτε οξυγόνο ή άλλα εμφιαλωμένα αέρια. Έκρηξη μπορεί να συμβεί. Ποτέ μην χρησιμοποιείτε οξυγόνο, καύσιμα αέρια ή οποιαδήποτε άλλα εμφιαλωμένα αέρια ως πηγή ενέργειας για το καρφωτικό. Χρησιμοποιείτε μόνο καθαρό, στεγνό και να ρυθμίζονται συμπίεσμένο αέρα.</p>	<p>● <b>Varoitus:</b> Älä koskaan käytä happea tai muita pulutettuja kaasuja. Räjähähdys. Älä koskaan käytä happea, palavia kaasuja tai muita pulutettuja kaasuja kuten virtalähde naulain. Käytä vain puhdasta, kuivaa ja säännellyt pakattu ilmaa.</p>	<p>● <b>Advarsel:</b> Bruk aldri oksygen eller andre flaske gasser. Eksplosjon kan oppstå. Bruk aldri oksygen, brennbare gasser eller andre flaske gasser som strømkilde for nailer. Bruk bare ren, tørr og regulert komprimert luft.</p>	<p>● <b>Varning:</b> Använd aldrig syrgas eller annan flaska gaser. Explosion kan uppstå. Använd aldrig oxygen, brännbara gaser eller någon annan flaska gaser som kraftkälla för spikpistol. Använd endast rena, torra och reglerad tryckluft luft.</p>	<p>● <b>Внимание:</b> Никогда не используйте кислород или другие газы бутылки. Взрыв может произойти. Никогда не используйте кислорода, горючих газов или любых других бутылках газы в качестве источника питания для гвоздильщик. Используйте только чистые, сухие и регулируется сжатый воздуха.</p>
 <p>● <b>Προσοχή:</b> Όλα τα συστατικά γραμμή του αέρα πρέπει να έχουν ελάχιστη βαθμολογία που εργάζονται πίεση 150 PSI (10,3 bar) ή 150% του μέγιστου δυναμικού συστήματος, ανάλογα με το ποιο είναι υψηλότερο. Μην συνδέετε αυτό το εργαλείο σε ένα σύστημα με τη μέγιστη δυναμική πίεση μεγαλύτερη από 200 PSI (13,7 bar).</p>	<p>● <b>Varoitus:</b> Kaikki ilma linja komponenttien on oltava vähintään työpaineline luokitus 150 PSI (10,3 BAR) tai 150% maksimijärjestelmän potentiaalia, kumpi on korkeampi. Älä liitä tätä työkalua järjestelmään suurin mahdollinen paine on yli 200 PSI (13,7 bar).</p>	<p>● <b>Advarsel:</b> Alle luftfartsselskaber line komponenter skal have et minimum arbeidstryk bedømmelse på 150 PSI (10,3 bar) eller 150% af den maksimale systemets potentiale, hvis denne er høyere. Tilslut ikke dette værktøj til et system med maksimale potentiale tryk på mere end 200 PSI (13,7 bar).</p>	<p>● <b>Varning:</b> All luft linje komponenter måste ha ett minsta arbetstryck rating av 150 PSI (10,3 bar) eller 150% av maximal systemets potential, det som är högre. Anslut inte detta verktyg till ett system med högsta möjliga tryck som överstiger 200 psi (13,7 bar).</p>	<p>● <b>Внимание:</b> Все компоненты воздушная линия должна иметь минимум рабочее давление до 150 psi (10,3 бар) или 150% от максимального потенциала системы, что выше. Не подключайте этот инструмент для системы с максимальным потенциалом давление выше 200 psi (13,7 бар).</p>
 <p>● <b>Βάθος της προσαρμογής κίνησης</b> Το βάθος εργαλείο ρύθμισης της κίνησης λειτουργεί ως εξής: Εκκινήστε με τη ρύθμιση του βάθους της συρραφής για βαθιά clinching (-) και ρηχή clinching (=), όπως φαίνεται στο διάγραμμα Α. Χρήση να ρυθμίσετε το βάθος χρησιμοποιώντας το πλήκτρο επιλογής. Πιέστε το έξω και γυρίστε το στην επιθυμητή θέση.</p>	<p>● <b>Syvyys ajaa säätö</b> Työkalu syvyys ajaa säätö käytetään seuraavasti: Aloita säätämällä syvyys nidonta syviin clinching (-) ja matala clinching (=), kuten kuvassa A. Käyttäjän voi säätää syvyys käyttäen säätönuppi. massantaa nuppi ja käännä se haluttuun asentoon.</p>	<p>● <b>Dybde af drev justering</b> Værktøjet dybde drev justering drives som følger: Start med at justere dybden af hæftning for dybe udslag (-) og overfladisk clinching (=) som vist i diagrammet A. Bruger kan justere dybden via indstillingsknappen. Tryk knappen og drej den til den ønskede position</p>	<p>● <b>Djup av enhet justering</b> Verktøyet djup köra justering drivs enligt följande: Börja med att justera djupet av häftning för djup clinching (-) och grunda clinching (=) som visas i diagrammet A. Användare kan justera djupet med hjälp av inställningsratten. Tryck ner vredet och vrid det till önskad position.</p>	<p>● <b>Глубина регулировки привода</b> Инструмент глубине регулировка привода работает следующим образом: Начните с настройки глубины скрепления для глубокой клин (-) и мелкий клин (=), как показано на диаграмме Пользователь А. Можно настроить глубины с помощью настройки регулятора. Нажмите Ручка и превратить его в нужное положение.</p>
 <p>● <b>Δέσιμο ρύθμιση του μήκους</b> Πρώτα απ' όλα, ο χρήστης πρέπει να ρυθμίσει το βάθος του δίσκου σε (=) θέση Για να δείτε το διάγραμμα Β (18mm και 15mm σχέδιο). Χρησιμοποιήστε 2,5 χιλιοστά Allen κλειδί για να χάσετε τη βίδα ασφαλισής (Α). Στη συνέχεια, ορίστε το απαιτούμενο μήκος βασικό χρησιμοποιώντας επίπεδη κασπίδι. Σφίξτε τη βίδα ασφαλισής προς τα πίσω για να (Α).</p>	<p>● <b>Naulan pituus säätö</b> Naulan pituus säätö tarvitsee säätää syvyys ajaa (=) asema jotta nähdään kaavio B (18mm ja 15mm piirustus). Käytä 2,5 mm kuusiokoloavain löysät lukitusruuvi (A). Aseta sitten tarvitaan niitin pituus käyttämällä tasainen ruuvimeisseliä. Kiinnitä lukitusruuvi takaisin (A).</p>	<p>● <b>Staple lengdejustering</b> Først av alt, brukeren trenger å justere dybde på stasjonen for å (=) posisjon For å se diagram B (18mm og 15mm tegning). Bruk 2,5mm Allen fastnøkkel til å løse festeskruen (A). Deretter angir de nødvendige stiftlengde med flat skrutrekker. Trekk låseskruen tilbake til (A).</p>	<p>● <b>Klammerlängd justering</b> Först av allt, användaren måste justera djupet köra till (=) ställning För att se diagram B (18mm och 15mm ritning). Använd 2,5 mm insexnyckel för att lösa låsskruen (A). Ställ sedan in önskad klammerlängd med hjälp av skruvmejsel. Dra åt låsskruen tillbaka till (A).</p>	<p>● <b>Сшивания регулировки длины</b> Прежде всего, пользователю необходимо настроить глубину диска (=) положение для того, чтобы увидеть диаграмму В (18мм и 15мм рисунок). Используйте 2,5 мм шестигранный ключ, чтобы освободить винт замка (А). Затем установите нужную длину основных с помощью плоской отвертки. Затяните фиксирующий винт обратно (А).</p>

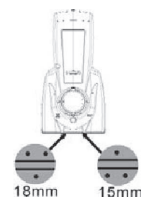
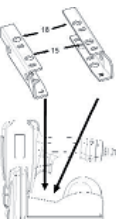
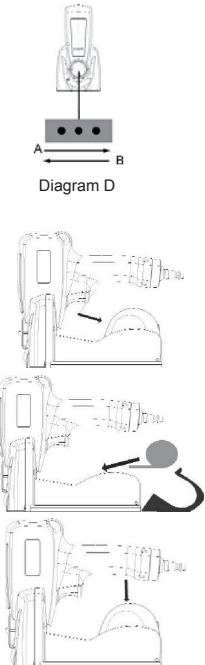
Operation	Betrieb	Werking	Fonctionnement
English	Deutsch	Nederlands	Francais
 <p><b>Coil staple nail length adjustment</b> First of all, user need to adjust the depth of drive to (=) position in order to see the diagram B (18mm and 15mm drawing). Use 2.5mm Allen wrench to loose locking screw. Then set the required staple length by using flat screwdriver. Tighten the locking screw back. At the same time user need to adjust the side guide in the magazine which is show as diagram C. Outer position is 18mm and internal position is 15mm. Loose four screws by using 2.5mm Allen wrench and then insert adjusting plate which enclosed in the box. There are two kinds of adjusting plate, one is for 15mm and another is for 18mm. Insert the required adjusting plate and tighten two side guides close to adjusting plate. Then tighten screw. Finally, take the adjusting plate out from the middle of two side guide.</p> <p>Diagram B</p>	<p><b>Anpassung der Länge der über die Spule zugeführten Klammernägels</b> Zum ersten muss der Benutzer die Seitenführung im als Diagramm C gezeigten Magazin anpassen. Die äußere Position ist 18 mm und die innere Position 15 mm. Mit Hilfe eines 2,5-mm-Inbusschlüssels vier Schrauben lösen und in die in der Schachtel beigelegte Einstellplatte einlegen. Es gibt zwei Arten von Einstellplatten, eine für 15 mm und eine andere für 18 mm. Die erforderliche Einstellplatte einlegen und die beiden Seitenführungen fest an die Einstellplatte andrücken. Dann die Schrauben anziehen. Schließlich die mittig zwischen zwei Seitenführungen liegende Einstellplatte herausnehmen.</p>	<p><b>Lengte-aanpassing nietjes</b> Allereerst moet de gebruiker de zijgeleider van het magazijn afstellen zoals te zien is in afbeelding C. De positie aan de buitenzijde is 18mm en de positie intern 15mm. Draai de vier schroeven los met behulp van een 2,5 mm inbussleutel en voeg vervolgens het stelplaatje in dat zich in de doos bevindt. Er zijn twee soorten stelplaten, een voor 15mm en een voor 18mm. Plaats de stelplaat van de betreffende grootte en vergrendel de twee zijgeleiders dicht bij de stelplaat. Draai vervolgens de schroef vast. Haal tenslotte de stelplaat tussen de twee zijgeleiders uit.</p>	<p><b>Réglage de la longueur des agrafes en bobine</b> L'utilisateur doit ajuster simultanément le guide latéral dans le magasin, comme l'illustre le schéma C. La position extérieure est de 18 mm, et la position intérieure est de 15 mm. Desserrez les quatre vis avec une clé Allen de 2,5 mm, puis insérez la plaque de réglage qui est incluse dans la boîte. Il y a deux types de plaque de réglage, une pour mesurer 15 mm et une autre pour mesurer 18 mm. Insérez la plaque de réglage voulue et serrez les deux guides latéraux contre la plaque de réglage. Cela fait, vissez. Pour terminer, enlevez la plaque de réglage qui se trouve entre les deux guides latéraux.</p>
 <p><b>Adjust how tightly the coil staple is closed</b> User could adjust how tightly the staple is closed by turning the adjusting nut clockwise (A) to close the staple tightly and counterclockwise (B) to close it less tightly. Please see diagram D.</p> <p>Diagram C</p>	<p><b>Einstellung der Festigkeit des Verschlusses der über die Spule zugeführten Klammern</b> Der Benutzer kann durch Drehen der Einstellmutter im Uhrzeigersinn (A) die Klammer fester und gegen den Uhrzeigersinn (B) weniger fest schließen lassen. Bitte Diagramm D beachten.</p>	<p><b>Stel in hoe strak nietje moet worden gesloten</b> De gebruiker kan instellen hoe strak het nietje moet worden gesloten door aan de stelmoer te draaien. Draai rechtsom (A) om het nietje strakker te sluiten en linksom (B) om het minder strak te sluiten. Zie afbeelding D.</p>	<p><b>Réglage du degré de serrage des agrafes en bobine</b> L'utilisateur peut régler le degré de serrage de l'agrafe au moment de sa fermeture en tournant l'écrou de réglage dans le sens horaire (A) pour fermer l'agrafe serré et dans le sens antihoraire (B) pour la fermer moins serré. Voir le schéma D.</p>
 <p><b>Tool Usage</b> 1. Press the magazine cover back and release the latch. Lift the cover at the same time upwards and then backwards. 2. Feed the staple strip right up to the side guides and push it to the end of front nose. Use only the coil nail that shows on nail drawing section. 3. Close the cover with a slight push and press it downwards until the cover has reached locking position. 4. Place the tip of the tool against the box and press until the board is compressed. 5. Pull the trigger. The tool shall only be used for stapling cardboard material.</p> <p>Diagram D</p>	<p><b>Verwendung des Werkzeugs</b> 1. Deckel des Magazins nach hinten drücken und Riegel lösen. Gleichzeitig Deckel erst nach oben anheben und dann nach rückwärts bewegen. 2. Klammerstreifen rechts nach oben zu den Seitenführungen führen und an das Ende der vorderen Nase schieben. Nur den Spulennagel verwenden, der auf der Nägel-Zeichnung gezeigt wird. 3. Deckel mit leichtem Druck schließen und nach unten drücken, bis er seine Schließposition erreicht hat. 4. Spitze des Werkzeugs gegen die Schachtel führen und andrücken, bis der Karton zusammengedrückt ist. 5. Abzug drücken. Das Werkzeug sollte nur für das Heften von Kartonnage verwendet werden.</p>	<p><b>Gebruik</b> 1. Duw het deksel van het magazijn terug en ontgrendel de vergrendelknop. Beweeg het deksel tegelijkertijd omhoog en naar achteren. 2. Voer de strip met nietjes recht omhoog naar de geleiders aan de zijkant en duw hem naar het einde van het uitsteeksel aan de voorkant. Gebruik alleen het type niet op rol dat in de betreffende tekening is aangegeven. 3. Sluit het deksel door lichtjes erop te drukken en duw hem vervolgens omlaag totdat hij vergrendelt. 4. Plaats de punt van de nietmachine tegen de kartonnen doos en duw totdat het karton wordt samengedrukt. 5. Haal de trekker over. Het gereedschap mag alleen worden gebruikt voor het nieten van kartonmateriaal.</p>	<p><b>Utilisation de l'outil</b> 1. Pressez le couvercle du magasin vers l'arrière et désengagez le loquet. En même temps, levez le couvercle vers le haut, puis vers l'arrière. 2. Insérez la bande d'agrafes jusqu'au bout de la buse avant. Utilisez uniquement les agrafes en bobine illustrées dans la section du dessin afférent. 3. Fermez le couvercle d'une légère poussée et appuyez vers le bas jusqu'à ce que le couvercle atteigne sa position de verrouillage. 4. Placez la pointe de l'outil contre la boîte et appuyez de façon à compresser le carton. 5. Appuyez sur la détente. L'outil doit uniquement servir àagrafer le carton.</p>

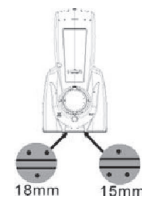

Diagram B

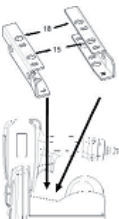

Diagram C

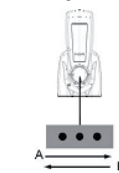
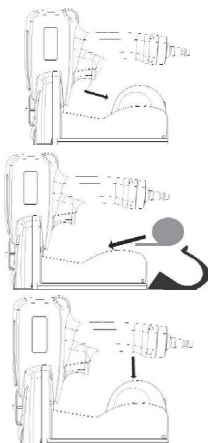





Diagram D







Drift	Operazione	Funcionamiento	Operacja	Operasyon
<p><b>Dansk</b></p> <p><b>Coil hæftemaskine - justering af stiftlængde</b>            Bruger skal samtidigt justere sideguiderne i magasinet, som vist i diagram C. Ydre position er 18 mm og indre position er 15 mm. Løsn de fire skruer ved hjælp af en 2,5 mm unbrakonøgle og indsæt derefter justeringspladen, som er vedlagt i kassen. Der er to former for justeringsplader, den ene er til 15 mm og den anden er til 18 mm. Sæt den ønskede justeringsplade i og stram de to sideguides tæt ved justeringspladen. Stram derefter skrueene. Tag til slut justeringspladen ud fra midten af de to sideguides.</p>	<p><b>Italian</b></p> <p><b>Regolazione della lunghezza del punzone delle graffette a spirale</b>            Allo stesso tempo, l'utente deve regolare la guida laterale nel caricatore, indicato come diagramma C. La posizione esterna è 18 mm e la posizione interna è 15 mm. Allentare quattro viti con una chiave Allen da 2,5 mm, quindi inserire la piastra di regolazione inclusa nella confezione. Ci sono due tipi di piastre di regolazione, una per 15 mm e l'altra per 18 mm. Inserire la piastra di regolazione necessaria e serrare le due guide laterali vicino alla piastra di regolazione. Quindi serrare le vite. Infine, estrarre la piastra di regolazione dallo spazio tra le due guide laterali.</p>	<p><b>Espanol</b></p> <p><b>Ajuste de la longitudud del clavo de la grapa de la bobina</b>            El usuario tiene que ajustar al mismo tiempo la guía lateral del compartimento, que se muestra en el diagrama C. La posición exterior es 18 mm y la interior 15 mm. Extraiga cuatro tornillos mediante una llave Allen de 2,5 mm e inserte la placa de ajuste que se adjunta en la caja. Hay dos tipos de placas de ajuste, una es para 15 mm y otra para 18 mm. Inserte la placa de ajuste necesaria y apriete las dos guías laterales contra la placa de ajuste. A continuación, apriete los tornillos. Para terminar, saque la placa de ajuste de entre las dos guías laterales.</p>	<p><b>Polski</b></p> <p><b>Regulacja długości zszywek zszywacza taśmowego</b>            Użytkownik powinien jednocześnie wyregulować prowadnicę boczną magazynka, który został pokazany jako diagram C. Pozycja zewnętrzna to 18 mm, a wewnętrzna - 15 mm. Odkręć cztery wkręty za pomocą klucza z gniazdem sześciokątnym 2,5 mm, a następnie włóż płytkę regulacyjną dołączoną w pudełku. Istnieją dwa rodzaje płytek regulacyjnych: jedna do odległości 15 mm i druga do odległości 18 mm. Włóż odpowiednią płytkę regulacyjną i dokręć dwie prowadnice boczne najbliższe płytkę regulacyjną. Następnie dokręć wkręt. Wreszcie wyjmij płytkę regulacyjną znajdującą się pomiędzy dwiema prowadnicami bocznymi.</p>	<p><b>Türk</b></p> <p><b>Bobin zimba çivisi uzunluęu ayarlama</b>            Aynı anda kullanıcı şekil C'de gösterildięi gibi kartuşun yan kılavuzunu ayarlamalıdır. Dış konum 18 mm ve iç konum 15 mm'dir. 2,5 mm'lik Allen anahtar kullanarak dört vidayı gevşetin ve kutunun içindeki ayar plakasını takın. 15 mm ve 18 mm olmak üzere iki tür ayar plakası vardır. Gereklili ayar plakasını takın ve ayar plakasına yakın iki yan kılavuzu sıkın. Daha sonra vidayı sıkın. Son olarak ayar plakasını iki yan kılavuzun ortasından çıkarın.</p>
<p><b>Justér hvor stram coil hæftepistolen skal lukkes</b>            Brugeren kan justere, hvor stramt hæftepistolen lukkes ved at dreje møtrikken med uret (A) for at lukke hæftepistolen stramt og mod uret (B) for at lukke den mindre stramt. Se venligst diagram D.</p>	<p><b>Regolare il serraggio di chiusura delle graffette a spirale</b>            L'utente può regolare il serraggio di chiusura della graffetta regolando il dado in senso orario (A) per serrare di più la graffetta e in senso antiorario (B) per serrarla di meno. Vedere il diagramma D.</p>	<p><b>Ajuste del hermetismo del cierre de la grapa de la bobina</b>            El usuario puede ajustar el nivel de hermetismo del cierre de la grapa girando la tuerca de ajuste en el sentido de las agujas del reloj (A) para mayor apriete y en el sentido opuesto (B) para menor apriete. Consulte el diagrama D.</p>	<p><b>Wyreguluj, jak ściśle mają się zamykać zszywki taśmowe</b>            Użytkownik może wyregulować, jak ściśle ma być zamykana zszywka, obracając nakrętkę regulacyjną w prawo (A), aby ściśle zamknąć zszywkę, lub w lewo (B), aby zamknąć ją lżej. Patrz diagram D..</p>	<p><b>Bobin zimbanın ne kadar sıkı kapatılacağını ayarlama</b>            Kullanıcı zimbayı sıkıca kapatmak için ayar somununu saat yönüne (A) ve çok sıkı kapatmak için saat yönünün tersine (B) çevirerek zimbanın ne kadar sıkı kapatılacağını ayarlayabilir. Lütfen bkz. şekil D.</p>
<p><b>Værktøjsbrug</b>            1. Tryk magasindæksel tilbage og udløs låsen. Løft dækslet samtidigt opad og derefter bagud.            2. Læg strimlen med hæfteklammer lige op til sideguiderne og skub den til op i afslutningen af den forreste næse. Brug kun stifter, der vises på stiftelegningen.            3. Luk dækslet med et let tryk og pres det nedad, indtil dækslet er nået låsepositionen.            4. Placér værktøjets spids på kassen og tryk, indtil papkartonen er trykket sammen.            5. Træk i udløseren. Værktøjet må kun anvendes til hæftning af papmateriale.</p>	<p><b>Utilizzo dell'attrezzo</b>            1. Spingere indietro il coperchio del caricatore e sbloccare la chiusura. Sollevare il coperchio indietro e verso l'alto contemporaneamente.            2. Inserire il nastro di graffette fino alle guide laterali e spingerlo fino all'estremità della punta anteriore. Usare solo il punzone della spirale mostrato nell'illustrazione del punzone..            3. Chiudere il coperchio con una leggera pressione e premerlo verso il basso finché non raggiunge la posizione di blocco.            4. Collocare la punta dell'attrezzo contro la scatola e premere fino a comprimere il cartone.            5. Premere il meccanismo di scatto. Utilizzare l'attrezzo solo per aggaffare materiale in cartone.</p>	<p><b>Uso de herramientas</b>            1. Pulse la cubierta del compartimento y suelte el pasador. Levante la cubierta al mismo tiempo hacia arriba y hacia atrás.            2. Haga llegar la tira de la grapa hasta las guías laterales y hacia el final de la punta delantera. Use únicamente el clavo de la bobina que se muestra en la sección del dibujo del clavo.            3. Cierre la cubierta con un pequeño empujón y presionando hacia abajo hasta que alcance su posición de cierre.            4. Coloque el extremo de la herramienta contra la caja y presione hasta que se comprima el cartón.            5. Accione el disparador. La herramienta sólo se utilizará para grapar cartón.</p>	<p><b>Używanie narzędzia</b>            1. Naciśnij pokrywę magazynka do tyłu i zwolnij zatrzaśk. Unieś pokrywę w górę i do tyłu.            2. Włóż taśmę zszywek między prowadnice boczne i dośnuj ją do końca przedniego występu. Należy używać tylko zszywek pokazanych w sekcji rysunku zszywki.            3. Zamknij pokrywę, delikatnie ją dociskając, i wciśnij ją, aż włączy się blokada.            4. Umieść końcówkę narzędzia przy pudełku i naciśnij, aż karton zostanie ściśnięty.            5. Pociągnij za spust. Narzędzia można używać jedynie do zszywania kartonu.</p>	<p><b>Aletin Kullanımı</b>            1. Kartuş kapağının arkasına bastırın ve mandalı serbest bırakın. Aynı anda kapağı yukarı ve sonra geriye doğru kaldırın.            2. Zimba telini yan kılavuzlara doğru dik bir şekilde koyun ve ön burnun ucuna itin. Sadece çivi çiziminde gösterilen bobin çiviyi kullanın.            3. Hafifçe iterek kapağı kapatın ve kapak kilitlenene kadar aşağı doğru bastırın.            4. Aletin ucunu kutuya yerleştirin ve karton sıkışana kadar bastırın.            5. Tetiği çekin. Alet sadece karton malzemeleri zimbalamak için kullanılmalıdır.</p>

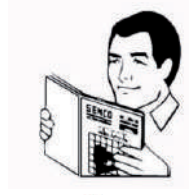

Λειτουργία	Toiminta	Operasjon	Drift	Операция
Greek	Suomi	Norwegian	Svenska	Russian
<p><b>Προσαρμογή μήκους διχάλων</b> Ο χρήστης θα πρέπει να ρυθμίσει ταυτόχρονα τον πλευρικό οδηγό του γεμιστήρα, όπως φαίνεται στην εικόνα C. Η θέση στην εξωτερική πλευρά είναι 18 mm και η θέση στην εσωτερική πλευρά 15 mm. Ξεσφίξτε τις τέσσερις βίδες χρησιμοποιώντας ένα κλειδί Άλεν 2,5 mm και στη συνέχεια εισάγετε την πλάκα προσαρμογής η οποία υπάρχει στο κουτί. Υπάρχουν δύο είδη πλακών προσαρμογής, μία για τα 15 mm και μία για τα 18 mm. Τοποθετήστε την πλάκα προσαρμογής του εν λόγω μεγέθους και ασφαλίστε τους δύο πλευρικούς οδηγούς κοντά στην πλάκα προσαρμογής. Στην συνέχεια σφίξτε τη βίδα. Τέλος, βγάλτε την πλάκα προσαρμογής ανάμεσα από τους δύο πλευρικούς οδηγούς.</p>	<p><b>Kelanitojan naulan pituuden säätäminen</b> Käyttäjän tulee säätää samanlaisesti lipaan koko-opasta, mikä näkyy kaaviossa C. Ulkoinen asetus on 18 mm ja sisäinen asetus 15 mm. Löysää neljä ruuvia käyttämällä 2,5 mm:n kuusiokoloavainta ja aseta paikalleen säätölevy, joka tulee pakkausmukana. On kahdentyyppisiä säätölevyjä, 15 millimetrin ja 18 millimetrin. Aseta paikalleen sopiva säätölevy ja kiristä kaksi koko-ohjainta säätölevyn lähellä.</p>	<p><b>Lengdejustering av stiftspiker for coil</b> Samtidig må brukeren justere sideføringen i magasinet som vises i diagram C. Ytre posisjon er 18 mm og intern posisjon er 15 mm. Løse de fire skruene ved hjelp av 2,5 mm unbrakonøkkel og sett deretter inn justeringsplaten som følger med i esken. Det finnes to typer justeringsplater, en for 15 mm og en for 18 mm. Sett inn den nødvendige justeringsplaten ut fra midten av de to sideføringene.</p>	<p><b>Längdjustering av klammer i häftpistol</b> Användaren behöver samtidigt justera sidostödet i magasinet enligt anvisning i diagram C. Den yttre positionen är 18 mm och den inre positionen är 15 mm. Lossa fyra skruvar med hjälp av en 2,5 mm insexnyckel och sätt sedan in justeringsplattan som medföljer kartongen. Det finns två typer av justeringsplattor, den ena är för 15 mm och den andra är för 18 mm. Sätt i önskad justeringsplatta och dra åt de båda sidostöden nära justeringsplattan. Dra sedan åt skruven. Ta slutligen ut justeringsplattan från mitten av de båda styrskena.</p>	<p><b>Регулировка длины ножек барабанных скоб</b> В то же время пользователь должен отрегулировать боковые направляющие в магазине, изображенном на рис. С. Внешнее положение — 18 мм, внутреннее положение — 15 мм. Ослабьте четыре винта с помощью шестигранного ключа 2,5 мм и вставьте регулировочную пластину, вложенную в коробку. Есть два типа регулировочных пластин, один на 15 мм, а второй на 18 мм. Вставьте необходимую регулировочную пластину, вложенную в коробку направляющими. Затем затяните винты. В заключение вытащите регулировочную пластину из промежутка между двумя боковыми направляющими.</p>
<p><b>Ρυθμίστε το πόσο σφικτά πρέπει να κλείνει το δίχαλο</b> Ο χρήστης μπορεί να ρυθμίσει το πόσο σφικτά θα πρέπει να κλείσει ένα δίχαλο, υφρίζοντας το ρυθμιστικό παζιμάδι. Γυρίστε προς τα δεξιά (Α) για να κλείσετε πιο σφικτά το δίχαλο και προς τα αριστερά (Β) για να το κλείσετε λιγότερο σφικτά. Δείτε την εικόνα D.</p>	<p><b>Säädä, miten tiukalle kelanitoja sulkeutuu</b> Käyttäjä voi säätää, miten tiukasti nitit sulkeutuu, kääntämällä säätömutteria myötäpäivään (A) sulkeakseen niin tiukalle ja vastapäivään (B) sulkeakseen sen vähemmän tiukalle. Katso kaaviota D.</p>	<p><b>Å justere hvor stramt spolestiften er lukket</b> Bruker kan justere hvor tett stiften strammes ved å skru mutteren med urviseren (A) for å stramme stiften tett, og mot urviseren (B) for å løsne den litt. Vennligst se diagram D.</p>	<p><b>Justera hur hårt häftpistolens ska stängas</b> Användaren kan justera hur hårt häftpistolens stängs genom att vrida justermuttern medurs (A) för att tillsluta klämman tätt och moturs (B) för att lossa på den. Se diagram D.</p>	<p><b>Регулировка плотности закрытия барабанных скоб</b> Пользователь может отрегулировать, насколько плотно закрываются скобы, повернув регулировочную гайку по часовой стрелке (А), чтобы закрыть скобы плотно, или против часовой стрелки (В), чтобы закрыть их менее плотно. См. рис. D.</p>
<p><b>Χρήση</b> 1. Πιέστε το καπάκι του γεμιστήρα προς τα πίσω και ασφαλίστε το κουμπί της ασφάλειας. Κινήστε το καπάκι ταυτόχρονα προς τα επάνω και προς τα πίσω. 2. Βάλτε τη δεσμάδα με τα δίχαλα κάθετα προς το μέρος των πλευρικών οδηγών και απλώστε την προς το τέλος του εμπρόσθιου μέρους. Χρησιμοποιείτε μόνο τα σπирάλ δίχαλα που φαίνονται στη σχετική εικόνα. 3. Κλείστε το καπάκι πιέζοντάς το ελαφρά και στη συνέχεια πιέστε το προς τα κάτω, μέχρι να ασφαλίσει. 4. Βάλτε την κώνη του πιστολιού στο χαρτοκιβώτιο και πιέστε μέχρι να συμπίπτει το χαρτόνι. 5. Πατήστε τη σκανδάλη. Το εργαλείο μπορεί να χρησιμοποιηθεί μόνο για τη συρραφή υλικών από χαρτόνι.</p>	<p><b>Työkalun käyttö</b> 1. Paina liipaisimen suoja taakse ja vapauta salpa. Nosta suojusta samanaikaisesti ylös- ja taaksepäin. 2. Syötä niittinauha koko-ohjaimen asti ja työnnä se keulaan asti. Käytä vain nauloja, jotka näkyvät naulapii-rustuksen kohdassa. 3. Sulje kansi kevyesti painamalla ja paina sitä alaspäin, kunnes suoja lukkiutuu. 4. Aseta työkalun kärki laatikkoa vasten ja paina, kunnes pahvi on puristuksissa. 5. Vedä liipaisimesta. Työkalua saa käyttää vain pahvin nitomiseen.</p>	<p><b>Utilisation de l'outil</b> 1. Trykk magasindekselet tilbake og slipp låsen. Løft samtidig dekset oppover og så bakover. 2. Mate stiftstripen helt opp til sideføringene og skyv den mot enden av fronten. Bruk kun spolespiker som vises i delen med tegninger. 3. Lukk dekselet med et lite trykk, og trykk den nedover til dekselet har nådd låsestilling. 4. Plasser spissen av verktøyet mot boksen, og trykk til brettet er trykket sammen. 5. Dra i avtrekkeren. Verktøyet skal bare benyttes for stifting pappmateriale.</p>	<p><b>Verktögsanvändning</b> 1. Tryck på magasinlocket och lossa spärren. Lyft samtidigt locket uppåt och bakåt. 2. Mata klammerremsan ända fram till sidostöden och skjut det till slutet av främre munstycksplattan. Använd bara häftpistol enligt anvisning på ritningen. 3. Stäng luckan med ett lätt tryck och tryck den nedåt tills locket har nått låsläge. 4. Placera spetsen på verktøyet mot lådan och tryck till dess att kartongen trycks ihop. 5. Tryck på avtryckaren. Verktøyet får endast användas för hophäftning av kartongmaterial.</p>	<p><b>Использование инструмента</b> 1. Нажмите на крышку магазина назад и освободите защелку. Одновременно поднимите крышку вверх, а затем потяните назад. 2. Установите полосу скоб вдоль боковых направляющих и протолкните ее до конца наконечника. Используйте только барабанные гвозди, указанные на чертеже. 3. Закройте крышку, слегка толкнув ее и нажав вниз, пока крышка не достигнет положения запираания. 4. Приложите кончик инструмента к коробке и нажмите, пока картон не сожмется. 5. Нажмите на спусковой крючок. Инструмент должен использоваться только для соединения скобами картона.</p>

Maintenance	Wartung	Onderhoud	Entretien
English	Deutsch	Nederlands	Français
	<ul style="list-style-type: none"> <li>Trennen Sie die Luftzufuhr vom Werkzeug und entleeren Sie das Magazin. Lesen Sie zuerst den Abschnitt "Sicherheitshinweise", bevor Sie das Gerät warten.</li> </ul>	<ul style="list-style-type: none"> <li>Ontkoppel het apparaat van de luchttoevoer en leeg het magazijn. Lees de "Veiligheidsvoorschriften" voordat u met het onderhoud begint.</li> </ul>	<ul style="list-style-type: none"> <li>Déconnectez l'outil de l'arrivée d'air comprimé. Lisez la section intitulée "Consignes de Sécurité" avant d'effectuer l'entretien de l'outil.</li> </ul>
	<ul style="list-style-type: none"> <li>Alle Schrauben und Muttern müssen fest angezogen sein. Lose Schrauben und Muttern stellen ein Sicherheitsrisiko dar und bewirken Teilebruch.</li> </ul>	<ul style="list-style-type: none"> <li>Alle bouten moeten stevig bevestigd zijn en blijven. Losse bouten veroorzaken onveilig werken en beschadiging van onderdelen.</li> </ul>	<ul style="list-style-type: none"> <li>Toutes les vis doivent être maintenues serrées à fond. Les vis desserrées entraînent un manque de sûreté du fonctionnement et la rupture de pièces.</li> </ul>
	<ul style="list-style-type: none"> <li>Prüfen Sie täglich an dem von der Druckluft getrennten Gerät, ob sich der Auslöser und die Auslösesicherung frei bewegen lassen. Benutzen Sie das Gerät nicht, wenn der Auslöser oder die Auslösesicherung schwergängig ist.</li> </ul>	<ul style="list-style-type: none"> <li>Controleer dagelijks of de trekker en de veiligheid vrij bewegen terwijl het gereedschap ontkoppeld is. Gebruik het apparaat nooit als de trekker of de veiligheid vastzitten of klemmen.</li> </ul>	<ul style="list-style-type: none"> <li>L'outil étant déconnecté de l'arrivée d'air comprimé, effectuez une inspection courante pour vous assurer du libre mouvement du palpeur de sécurité et de la détente. N'utilisez pas l'outil si le palpeur de sécurité ou si la détente sont coincés ou rippés.</li> </ul>
	<ul style="list-style-type: none"> <li>Reinigen Sie das Gerät täglich und untersuchen Sie es auf Verschleiß. Keine brennbaren Reinigungsmittel verwenden. Gerät nicht eintauchen. Vorsicht: Lösungsmittel können O-Ringe und andere Teile des Gerätes zerstören.</li> </ul>	<ul style="list-style-type: none"> <li>Maak het apparaat schoon en inspecteer op slijtage. Gebruik slechts niet-brandbare schoonmaakmiddelen. Dompel het apparaat nooit onder. Dergelijke vloeistoffen kunnen de O-ringen en andere onderdelen beschadigen.</li> </ul>	<ul style="list-style-type: none"> <li>Nettoyez l'outil chaque jour à l'aide d'un chiffon et inspectez-le pour déceler une éventuelle usure. Utilisez uniquement des solvants non inflammables en cas de nécessité-NE LE FAITES PAS TREMPER ! Attention : De tels produits peuvent endommager les joints</li> </ul>

συντήρηση	Huolto	Vedlikehold	Underhåll	Обслуживание
Greek	Suomi	Norwegian	Svenska	Russian
	<ul style="list-style-type: none"> <li>Irroita kone paineilmasta ja tyhjennä makasiini. Lue turvaohjeet ennen koneen huoltoa.</li> </ul>	<ul style="list-style-type: none"> <li>Kobl verktøyet fra lufttilførselen og tøm magasinet. Les avsnittet "Sikkerhetsregler" før man utfører vedlikehold.</li> </ul>	<ul style="list-style-type: none"> <li>Koppla trån luftledningens och tøm magasinet. Läs Säkerhets Föreskrifterna.</li> </ul>	<ul style="list-style-type: none"> <li>Отключите инструмент из воздуха поставка и пустой журнал. Читайте раздел "Безопасность Предупреждения", прежде чем поддержание инструмент</li> </ul>
	<ul style="list-style-type: none"> <li>Tarkista, että kaikki ruuvit ovat aina tiukasti kiinni. Löystyneet ruuvit vaarantavat työturvallisuuttasi ja aiheuttavat koneen rikkoutumisen.</li> </ul>	<ul style="list-style-type: none"> <li>Alle skruer skal være forsvarlig tilskrudd. Løse skruer vil medføre utrygg bruk og delebrudd.</li> </ul>	<ul style="list-style-type: none"> <li>Alla skruvar och muttrar måste vara åtdragna. Lösa skruvar och muttrar förorsaka riskfylld operation och onödig slitage.</li> </ul>	<ul style="list-style-type: none"> <li>Все винты должны быть затянуты. Свободные результаты винты в небезопасных эксплуатации и частей поломки.</li> </ul>
	<ul style="list-style-type: none"> <li>Tarkista kone päivittäin sen ollessa irroitettuna paineilmaverkostosta varmistuaksesi, että koneen varmistin ja liipasin pääsevät liikkumaan esteittä. Älä käytä konetta jos varmistin tai liipaisin ovat juuttuneet kiinni tai ovat muuten viallisia.</li> </ul>	<ul style="list-style-type: none"> <li>Gjør en daglig inspeksjon mens redskapet er koblet fra luft, og se til at sikringen og avtrekkeren har fri bevegelse. Bruk ikke redskapet hvis sikringen eller avtrekkeren sitter fast eller henger seg opp.</li> </ul>	<ul style="list-style-type: none"> <li>Med verktøyet frånkopplad, kontrollera dagligen att avtryckaren och utlösningssåkringen kan röra sig fritt. Använd inte verktøyet om avtryckaren eller utlösningssåkringen hänger upp sig eller har</li> </ul>	<ul style="list-style-type: none"> <li>С инструментом отключен, чтобы ежедневный осмотр, чтобы обеспечить свободное движение безопасности элемента и спусковой крючок. Не используйте инструмент, если элементом безопасности или триггера палочки или связывает.</li> </ul>
	<ul style="list-style-type: none"> <li>Puhdista ja tarkista työkalu päivittäin. Älä käytä tulenarkoja aineita koneen puhdistamiseen. Älä liuota konetta puhdistusaineessa, koska se saattaa vahingoittaa tiivisteitä ja muita koneen osia. ÄLÄ LIUOTA. Varoitus: Puhdistusluokset saattavat vahingoittaa tiivisteitä ja muita työkalun osia.</li> </ul>	<ul style="list-style-type: none"> <li>Tørk av verktøyet daglig og se etter slitasje. Om nødvendig, bruk bare ikke-brennbart rensmiddel. ALDRI LEGG I BLØT. Advarsel: Rensmiddel kan ødelegge O-ringene og andre deler.</li> </ul>	<ul style="list-style-type: none"> <li>Rengör verktøyet dagligen och kontrollera slitage. Skulle det vara nödvändigt, använd endast icke-eldfarliga rengöringsmedel. NEDSÅNK INTE VERKTØYGET I RENGÖRINGS VÅTSKA. OBS rengöringsmedel kan skada o-ringar och</li> </ul>	<ul style="list-style-type: none"> <li>Протрите механическую очистку ежедневно и осмотрите на износ. Использование чистящие средства только в случае необходимости. Не замачивать. Внимание: Такие решения могут повреждения латинических копец и других инструментов частей</li> </ul>

Vedligeholdelse	Manutenzione	Mantenimiento	Utrzymanie	Bakım
Dansk	Italian	Espanol	Polski	Türk
<ul style="list-style-type: none"> <li>• Frakobl værktøjet fra luftforsyningen og tøm magasinet. Læs afsnittet "Sikkerhedsadvarsler" inden værktøjet vedligeholdes.</li> </ul>	<ul style="list-style-type: none"> <li>• Scollegate l'attrezzo dall'alimentazione dell'aria e svuotate il caricatore. Leggete il capitolo "Avvertenze di Sicurezza" prima di effettuare la manutenzione dell'attrezzo.</li> </ul>	<ul style="list-style-type: none"> <li>• Desconecte la herramienta del dispensador de aire y vacíe el cargador. Lea la sección titulada "Avisos de Seguridad" antes de darle mantenimiento a la herramienta.</li> </ul>	<ul style="list-style-type: none"> <li>• Wszystkie śruby powinny być szczelne. Luźne śruby w wyniku niebezpiecznych pracy i uszkodzenia części.</li> </ul>	<ul style="list-style-type: none"> <li>• Hava aracı çıkarın arz ve dergi boş. Başlıklı bölümde "Güvenlik Oku Sürdürmek önce Uyarılar " araç</li> </ul>
<ul style="list-style-type: none"> <li>• Alle skruer skal være skruet godt fast. Løse skruer skaber usikker betjening og beskadigelse af dele.</li> </ul>	<ul style="list-style-type: none"> <li>• Tutte le viti dovrebbero essere tenute ben serrate. Viti allentate producono condizioni di funzionamento non sicure e causano rotture di componenti.</li> </ul>	<ul style="list-style-type: none"> <li>• Todos los tornillos tienen que mantenerse apretados. Los tornillos sueltos pueden producir una operación no segura y quebraduras de partes.</li> </ul>	<ul style="list-style-type: none"> <li>• Wszystkie śruby powinny być szczelne. Luźne śruby w wyniku niebezpiecznych pracy i uszkodzenia części.</li> </ul>	<ul style="list-style-type: none"> <li>• Tüm vidaları sıkı tutulmalıdır. Güvensiz olarak Gevşek vidalar sonuç çalışma ve parçalar kırılması.</li> </ul>
<ul style="list-style-type: none"> <li>• Med værktøjet frakoblet foretages dagligt eftersyn for at sikre fri bevægelse af sikringen og aftrækkeren. Brug ikke værktøjet, hvis sikringen eller aftrækkeren sidder fast eller binder.</li> </ul>	<ul style="list-style-type: none"> <li>• Ad attrezzo scollegato, effettuate ispezioni quotidiane per verificare la libertà di movimento di sicura e grilletto. Non adoperate l'attrezzo se la sicura o il grilletto sono incollati o legati.</li> </ul>	<ul style="list-style-type: none"> <li>• Con la herramienta desconectada, haga la inspección diaria para asegurarse de la libertad de movimiento del dispositivo de seguridad y del gatillo. No use la herramienta si el dispositivo de seguridad o el gatillo se atascan o endurecen.</li> </ul>	<ul style="list-style-type: none"> <li>• Z narzędzia odłączone, należy codzienne badanie w celu zapewnienia swobodnego ruchu elementu bezpieczeństwa i mechanizm spustowy. Nie używaj narzędzia, gdy element bezpieczeństwa lub wyzwalacza kije lub wiąże.</li> </ul>	<ul style="list-style-type: none"> <li>• Aracı bağlantısı ile, yapmak ücretsiz sağlamak için günlük muayene güvenlik elemanının hareketi ve tetikler. Aracı ise kullanmayın güvenlik elemanı veya tetikleyici çubukları ya da bağlar</li> </ul>
<ul style="list-style-type: none"> <li>• Aftør værktøjet dagligt og check for slid. Brug uantændelige rengøringsmidler, men kun hvis nødvendigt. GENNEMBLØD IKKE. Forsigtigt! Sådanne midler kan skade O-ringe og andre dele af værktøjet.</li> </ul>	<ul style="list-style-type: none"> <li>• Spruzzate olio pneumatico SENCO (da 5 a 10 gocce) nella presa d'aria due volte al giorno(a seconda della frequenza d'uso dell'attrezzo).</li> </ul>	<ul style="list-style-type: none"> <li>• Use soluciones de limpieza inflamables solamente si es necesario - NO LA REMOJE. Precaución: Tales soluciones pueden dañar los empaques y otras partes de la herramienta.</li> </ul>	<ul style="list-style-type: none"> <li>• Wipe narzędzie czyste i codziennie sprawdzać zużycia. Użyj niepalny roztworów czyszczących tylko w razie potrzeby Nie moczyć. Uwaga: Takie rozwiązania mogą uszkodzenia O-ringi i inne narzędzia części</li> </ul>	<ul style="list-style-type: none"> <li>• Aracı, günlük temiz ve kontrol silin giymek için. Yanmaz kullanın temizlik çözümleri yalnızca gerekli-SOAK YAPMAYIN. Dikkat: Bu çözüm olabilir hasar O-ring ve diğer araç parçalar</li> </ul>

# SCCP

English TECHNICAL SPECIFICATIONS	SCCP			
Article number	7M2013N	7M2014N	7M2011N	7M2012N
Model number	SCCP18P-32	SCCP22P-32	SCCP18P-35	SCCP22P-35
Wire width	1.9 x 0.9 mm	1.9 x 0.9 mm	2.39 x 0.9 mm	2.39 x 0.9 mm
Crown	32 mm	32 mm	35 mm	35 mm
Fastener Length	15 & 18 mm	22 mm	15 & 18 mm	22 mm
Weight	1.88 kg	1.88 kg	1.88 kg	1.88 kg
Air consumption (at 7 bar)	0.979 liter	0.979 liter	0.979 liter	0.979 liter
Operating pressure	4.9 – 6.3 bar	4.9 – 6.3 bar	4.9 – 6.3 bar	4.9 – 6.3 bar
Fastener capacity	120	120	120	120
LxWxH	406x103x210	406x103x210	406x103x210	406x103x210

Deutsch TECHNISCHE DATEN	SCCP			
Article number	7M2013N	7M2014N	7M2011N	7M2012N
Model number	SCCP18P-32	SCCP22P-32	SCCP18P-35	SCCP22P-35
Drahtdurchmesser	1.9 x 0.9 mm	1.9 x 0.9 mm	2.39 x 0.9 mm	2.39 x 0.9 mm
Krone	32 mm	32 mm	35 mm	35 mm
Fastener Länge	15 & 18 mm	22 mm	15 & 18 mm	22 mm
Gewicht	1.88 kg	1.88 kg	1.88 kg	1.88 kg
Luftverbrauch (bei 7 bar)	0.979 liter	0.979 liter	0.979 liter	0.979 liter
Arbeitsdruck	4.9 – 6.3 bar	4.9 – 6.3 bar	4.9 – 6.3 bar	4.9 – 6.3 bar
Magazinkapazität	120	120	120	120
LxWxH	406x103x210	406x103x210	406x103x210	406x103x210

Nederlands TECHNISCHE DATA	SCCP			
Artikelnummer	7M2013N	7M2014N	7M2011N	7M2012N
Modelnummer	SCCP18P-32	SCCP22P-32	SCCP18P-35	SCCP22P-35
Draadbreedte	1.9 x 0.9 mm	1.9 x 0.9 mm	2.39 x 0.9 mm	2.39 x 0.9 mm
Kroon	32 mm	32 mm	35 mm	35 mm
Lengte	15 & 18 mm	22 mm	15 & 18 mm	22 mm
Gewicht	1.88 kg	1.88 kg	1.88 kg	1.88 kg
Luchtverbruik (bij 7 bar)	0.979 liter	0.979 liter	0.979 liter	0.979 liter
Werkdruk	4.9 – 6.3 bar	4.9 – 6.3 bar	4.9 – 6.3 bar	4.9 – 6.3 bar
Magazijn capaciteit	120	120	120	120
LxWxH	406x103x210	406x103x210	406x103x210	406x103x210

Français SPECIFICATIONS TECHNIQUES	SCCP			
Numéro d'objet	7M2013N	7M2014N	7M2011N	7M2012N
Numéro de modèle	SCCP18P-32	SCCP22P-32	SCCP18P-35	SCCP22P-35
Diamètre du fil	1.9 x 0.9 mm	1.9 x 0.9 mm	2.39 x 0.9 mm	2.39 x 0.9 mm
Couronne	32 mm	32 mm	35 mm	35 mm
Longueur attaches	15 & 18 mm	22 mm	15 & 18 mm	22 mm
Poids	1.88 kg	1.88 kg	1.88 kg	1.88 kg
Consommation d'air (à 7 bar)	0.979 liter	0.979 liter	0.979 liter	0.979 liter
La pression	4.9 – 6.3 bar	4.9 – 6.3 bar	4.9 – 6.3 bar	4.9 – 6.3 bar
La capacité de fixation	120	120	120	120
LxWxH	406x103x210	406x103x210	406x103x210	406x103x210

Dansk TEKNISKE SPECIFIKATIONER	SCCP			
Varenummer	7M2013N	7M2014N	7M2011N	7M2012N
Modelnummer	SCCP18P-32	SCCP22P-32	SCCP18P-35	SCCP22P-35
Tråddiameter	1.9 x 0.9 mm	1.9 x 0.9 mm	2.39 x 0.9 mm	2.39 x 0.9 mm
Crown	32 mm	32 mm	35 mm	35 mm
Fastener Længde	15 & 18 mm	22 mm	15 & 18 mm	22 mm
Vægt	1.88 kg	1.88 kg	1.88 kg	1.88 kg
Luftforbrug (ved 7 bar)	0.979 liter	0.979 liter	0.979 liter	0.979 liter
Arbejdsbyrde	4.9 – 6.3 bar	4.9 – 6.3 bar	4.9 – 6.3 bar	4.9 – 6.3 bar
Fastener kapacitet	120	120	120	120
LxWxH	406x103x210	406x103x210	406x103x210	406x103x210

Italian SPECIFICHE TECNICHE	SCCP			
Numero	7M2013N	7M2014N	7M2011N	7M2012N
Numero del modello	SCCP18P-32	SCCP22P-32	SCCP18P-35	SCCP22P-35
Filo di diametro	1.9 x 0.9 mm	1.9 x 0.9 mm	2.39 x 0.9 mm	2.39 x 0.9 mm
Corona	32 mm	32 mm	35 mm	35 mm
Lunghezza Fastener	15 & 18 mm	22 mm	15 & 18 mm	22 mm
Peso	1.88 kg	1.88 kg	1.88 kg	1.88 kg
Consumo d'aria (a 7 bar)	0.979 liter	0.979 liter	0.979 liter	0.979 liter
Carico di lavoro	4.9 – 6.3 bar	4.9 – 6.3 bar	4.9 – 6.3 bar	4.9 – 6.3 bar
Fastener capacità	120	120	120	120
LxWxH	406x103x210	406x103x210	406x103x210	406x103x210

Espanol ESPECIFICACIONES TÉCNICAS	SCCP			
Artículo número	7M2013N	7M2014N	7M2011N	7M2012N
Número de modelo	SCCP18P-32	SCCP22P-32	SCCP18P-35	SCCP22P-35
Diámetro del alambre	1.9 x 0.9 mm	1.9 x 0.9 mm	2.39 x 0.9 mm	2.39 x 0.9 mm
Corona	32 mm	32 mm	35 mm	35 mm
Cierre de longitud	15 & 18 mm	22 mm	15 & 18 mm	22 mm
Peso	1.88 kg	1.88 kg	1.88 kg	1.88 kg
Consumo de aire (a 7 bar)	0.979 liter	0.979 liter	0.979 liter	0.979 liter
Carga de trabajo	4.9 – 6.3 bar	4.9 – 6.3 bar	4.9 – 6.3 bar	4.9 – 6.3 bar
Cierre de la capacidad	120	120	120	120
LxWxH	406x103x210	406x103x210	406x103x210	406x103x210

Polski DANE TECHNICZNE	SCCP			
Numer artykułu	7M2013N	7M2014N	7M2011N	7M2012N
Numer modelu	SCCP18P-32	SCCP22P-32	SCCP18P-35	SCCP22P-35
Średnica drutu	1.9 x 0.9 mm	1.9 x 0.9 mm	2.39 x 0.9 mm	2.39 x 0.9 mm
Korona	32 mm	32 mm	35 mm	35 mm
Długość łączników	15 & 18 mm	22 mm	15 & 18 mm	22 mm
Waga	1.88 kg	1.88 kg	1.88 kg	1.88 kg
Zużycie powietrza (przy 7 bar)	0.979 liter	0.979 liter	0.979 liter	0.979 liter
Workload	4.9 – 6.3 bar	4.9 – 6.3 bar	4.9 – 6.3 bar	4.9 – 6.3 bar
Pojemność łączników	120	120	120	120
LxWxH	406x103x210	406x103x210	406x103x210	406x103x210

Türk TEKNİK ÖZELLİKLER	SCCP			
Ürün numarası	7M2013N	7M2014N	7M2011N	7M2012N
Model Numarası	SCCP18P-32	SCCP22P-32	SCCP18P-35	SCCP22P-35
Tel çapı	1.9 x 0.9 mm	1.9 x 0.9 mm	2.39 x 0.9 mm	2.39 x 0.9 mm
Taç	32 mm	32 mm	35 mm	35 mm
Raptiye Süresi	15 & 18 mm	22 mm	15 & 18 mm	22 mm
Ağırlık	1.88 kg	1.88 kg	1.88 kg	1.88 kg
Hava tüketimi (7 bar)	0.979 liter	0.979 liter	0.979 liter	0.979 liter
İş yükü	4.9 – 6.3 bar	4.9 – 6.3 bar	4.9 – 6.3 bar	4.9 – 6.3 bar
Raptiye kapasitesi	120	120	120	120
LxWxH	406x103x210	406x103x210	406x103x210	406x103x210

Greek ΤΕΧΝΙΚΕΣ ΡΟΔΙΑΓΡΑΦΕΣ	SCCP			
Αριθμός ειδών	7M2013N	7M2014N	7M2011N	7M2012N
Αριθμός μοντέλου	SCCP18P-32	SCCP22P-32	SCCP18P-35	SCCP22P-35
διάμετρο του σύρματος	1.9 x 0.9 mm	1.9 x 0.9 mm	2.39 x 0.9 mm	2.39 x 0.9 mm
Στέμμα	32 mm	32 mm	35 mm	35 mm
Μήκος Fastener	15 & 18 mm	22 mm	15 & 18 mm	22 mm
Βάρος	1.88 kg	1.88 kg	1.88 kg	1.88 kg
Κατανάλωση αέρα (7 bar)	0.979 liter	0.979 liter	0.979 liter	0.979 liter
Φόρτος εργασίας	4.9 – 6.3 bar	4.9 – 6.3 bar	4.9 – 6.3 bar	4.9 – 6.3 bar
Ικανότητα Fastener	120	120	120	120
LxWxH	406x103x210	406x103x210	406x103x210	406x103x210

Suomi TEKNISKE TIEDOT	SCCP			
Tuotenumero	7M2013N	7M2014N	7M2011N	7M2012N
Mallinumero	SCCP18P-32	SCCP22P-32	SCCP18P-35	SCCP22P-35
Kaapelin halkaisija	1.9 x 0.9 mm	1.9 x 0.9 mm	2.39 x 0.9 mm	2.39 x 0.9 mm
Kruunu	32 mm	32 mm	35 mm	35 mm
Fastener Pituus	15 & 18 mm	22 mm	15 & 18 mm	22 mm
Paino	1.88 kg	1.88 kg	1.88 kg	1.88 kg
Ilman kulutus (7 bar)	0.979 liter	0.979 liter	0.979 liter	0.979 liter
Työmäärä	4.9 – 6.3 bar	4.9 – 6.3 bar	4.9 – 6.3 bar	4.9 – 6.3 bar
Fastener kapasiteetti	120	120	120	120
LxWxH	406x103x210	406x103x210	406x103x210	406x103x210

Norwegian TEKNISKA SPECIFIKATIONER	SCCP			
Artikkelnummer	7M2013N	7M2014N	7M2011N	7M2012N
Modellnummer	SCCP18P-32	SCCP22P-32	SCCP18P-35	SCCP22P-35
Tråddiameter	1.9 x 0.9 mm	1.9 x 0.9 mm	2.39 x 0.9 mm	2.39 x 0.9 mm
Crown	32 mm	32 mm	35 mm	35 mm
Fastelement längd	15 & 18 mm	22 mm	15 & 18 mm	22 mm
Vikt	1.88 kg	1.88 kg	1.88 kg	1.88 kg
Luftforbruk	0.979 liter	0.979 liter	0.979 liter	0.979 liter
Arbeidsbelastning	4.9 – 6.3 bar	4.9 – 6.3 bar	4.9 – 6.3 bar	4.9 – 6.3 bar
Førslutning kapasitet	120	120	120	120
LxWxH	406x103x210	406x103x210	406x103x210	406x103x210

Svenska TEKNISKA SPECIFIKATIONER	SCCP			
Artikelnnummer	7M2013N	7M2014N	7M2011N	7M2012N
Modellnummer	SCCP18P-32	SCCP22P-32	SCCP18P-35	SCCP22P-35
Wire dia	1.9 x 0.9 mm	1.9 x 0.9 mm	2.39 x 0.9 mm	2.39 x 0.9 mm
Crown	32 mm	32 mm	35 mm	35 mm
Lukking Lengde	15 & 18 mm	22 mm	15 & 18 mm	22 mm
Vekt	1.88 kg	1.88 kg	1.88 kg	1.88 kg
Air consumption (at 7 bar)	0.979 liter	0.979 liter	0.979 liter	0.979 liter
Arbeidsbelastning	4.9 – 6.3 bar	4.9 – 6.3 bar	4.9 – 6.3 bar	4.9 – 6.3 bar
Lukking kapasitet	120	120	120	120
LxWxH	406x103x210	406x103x210	406x103x210	406x103x210

Russian БЛИЖЕ СТЕПЛЕР	SCCP			
номер	7M2013N	7M2014N	7M2011N	7M2012N
Номер модели	SCCP18P-32	SCCP22P-32	SCCP18P-35	SCCP22P-35
диаметр проволоки	1.9 x 0.9 mm	1.9 x 0.9 mm	2.39 x 0.9 mm	2.39 x 0.9 mm
Юрона	32 mm	32 mm	35 mm	35 mm
Длина крепежа	15 & 18 mm	22 mm	15 & 18 mm	22 mm
вес	1.88 kg	1.88 kg	1.88 kg	1.88 kg
Расход воздуха (7 бар)	0.979 liter	0.979 liter	0.979 liter	0.979 liter
Рабочая нагрузка (PSI)	4.9 – 6.3 bar	4.9 – 6.3 bar	4.9 – 6.3 bar	4.9 – 6.3 bar
мощность	120	120	120	120
LxWxH	406x103x210	406x103x210	406x103x210	406x103x210





# SCCM

English TECHNICAL SPECIFICATIONS		SCCM			
Article number	7M2001N	7M2002N	7M2003N	7M2004N	
Model number	SCCM18P-35	SCCM22P-35	SCCM18P-32	SCCM22P-32	
Wire width	1.9 x 0.9 mm	1.9 x 0.9 mm	2.39 x 0.9 mm	2.39 x 0.9 mm	
Crown	35 mm	35 mm	32 mm	32 mm	
Fastener Length	15 & 18 mm	22 mm	15 & 18 mm	22 mm	
Weight	1.70 kg	1.70 kg	1.70 kg	1.70 kg	
Air consumption (at 7 bar)	-	-	-	-	
Operating pressure	-	-	-	-	
Fastener capacity	120	120	120	120	
LxWxH	455x104 x320	455x104 x320	455x104 x320	455x104 x320	

Deutsch TECHNISCHE DATEN		SCCM			
Article number	7M2001N	7M2002N	7M2003N	7M2004N	
Model number	SCCM18P-35	SCCM22P-35	SCCM18P-32	SCCM22P-32	
Drahtdurchmesser	1.9 x 0.9 mm	1.9 x 0.9 mm	2.39 x 0.9 mm	2.39 x 0.9 mm	
Krone	35 mm	35 mm	32 mm	32 mm	
Fastener Länge	15 & 18 mm	22 mm	15 & 18 mm	22 mm	
Gewicht	1.70 kg	1.70 kg	1.70 kg	1.70 kg	
Luftverbrauch (bei 7 bar)	-	-	-	-	
Arbeitsdruck	-	-	-	-	
Magazinkapazität	120	120	120	120	
LxWxH	455x104 x320	455x104 x320	455x104 x320	455x104 x320	

Nederlands TECHNISCHE DATA		SCCM			
Artikelnummer	7M2001N	7M2002N	7M2003N	7M2004N	
Modelnummer	SCCM18P-35	SCCM22P-35	SCCM18P-32	SCCM22P-32	
Draadbreedte	1.9 x 0.9 mm	1.9 x 0.9 mm	2.39 x 0.9 mm	2.39 x 0.9 mm	
Kroon	35 mm	35 mm	32 mm	32 mm	
Lengte	15 & 18 mm	22 mm	15 & 18 mm	22 mm	
Gewicht	1.70 kg	1.70 kg	1.70 kg	1.70 kg	
Luchtverbruik (bij 7 bar)	-	-	-	-	
Werkdruk	-	-	-	-	
Magazijn capaciteit	120	120	120	120	
LxWxH	455x104 x320	455x104 x320	455x104 x320	455x104 x320	

Français SPECIFICATIONS TECHNIQUES		SCCM			
Numéro d'objet	7M2001N	7M2002N	7M2003N	7M2004N	
Numéro de modèle	SCCM18P-35	SCCM22P-35	SCCM18P-32	SCCM22P-32	
Diamètre du fil	1.9 x 0.9 mm	1.9 x 0.9 mm	2.39 x 0.9 mm	2.39 x 0.9 mm	
Couronne	35 mm	35 mm	32 mm	32 mm	
Longueur attaches	15 & 18 mm	22 mm	15 & 18 mm	22 mm	
Poids	1.70 kg	1.70 kg	1.70 kg	1.70 kg	
Consommation d'air (à 7 bar)	-	-	-	-	
La pression	-	-	-	-	
La capacité de fixation	120	120	120	120	
LxWxH	455x104 x320	455x104 x320	455x104 x320	455x104 x320	

Dansk TEKNISKE SPECIFIKATIONER		SCCM			
Varenummer	7M2001N	7M2002N	7M2003N	7M2004N	
Modelnummer	SCCM18P-35	SCCM22P-35	SCCM18P-32	SCCM22P-32	
Tråddiameter	1.9 x 0.9 mm	1.9 x 0.9 mm	2.39 x 0.9 mm	2.39 x 0.9 mm	
Crown	35 mm	35 mm	32 mm	32 mm	
Fastener Længde	15 & 18 mm	22 mm	15 & 18 mm	22 mm	
Vægt	1.70 kg	1.70 kg	1.70 kg	1.70 kg	
Luftforbrug (ved 7 bar)	-	-	-	-	
Arbejdsbyrde	-	-	-	-	
Fastener kapacitet	120	120	120	120	
LxWxH	455x104 x320	455x104 x320	455x104 x320	455x104 x320	

Italian SPECIFICHE TECNICHE		SCCM			
Numero	7M2001N	7M2002N	7M2003N	7M2004N	
Numero del modello	SCCM18P-35	SCCM22P-35	SCCM18P-32	SCCM22P-32	
Filo di diametro	1.9 x 0.9 mm	1.9 x 0.9 mm	2.39 x 0.9 mm	2.39 x 0.9 mm	
Corona	35 mm	35 mm	32 mm	32 mm	
Lunghezza Fastener	15 & 18 mm	22 mm	15 & 18 mm	22 mm	
Peso	1.70 kg	1.70 kg	1.70 kg	1.70 kg	
Consumo d'aria (a 7 bar)	-	-	-	-	
Carico di lavoro	-	-	-	-	
Fastener capacità	120	120	120	120	
LxWxH	455x104 x320	455x104 x320	455x104 x320	455x104 x320	

Español ESPECIFICACIONES TÉCNICAS		SCCM			
Artículo número	7M2001N	7M2002N	7M2003N	7M2004N	
Número de modelo	SCCM18P-35	SCCM22P-35	SCCM18P-32	SCCM22P-32	
Diámetro del alambre	1.9 x 0.9 mm	1.9 x 0.9 mm	2.39 x 0.9 mm	2.39 x 0.9 mm	
Corona	35 mm	35 mm	32 mm	32 mm	
Cierre de longitud	15 & 18 mm	22 mm	15 & 18 mm	22 mm	
Peso	1.70 kg	1.70 kg	1.70 kg	1.70 kg	
Consumo de aire (a 7 bar)	-	-	-	-	
Carga de trabajo	-	-	-	-	
Cierre de la capacidad	120	120	120	120	
LxWxH	455x104 x320	455x104 x320	455x104 x320	455x104 x320	

Polski DANE TECHNICZNE		SCCM			
Numer artykułu	7M2001N	7M2002N	7M2003N	7M2004N	
Numer modelu	SCCM18P-35	SCCM22P-35	SCCM18P-32	SCCM22P-32	
Średnica drutu	1.9 x 0.9 mm	1.9 x 0.9 mm	2.39 x 0.9 mm	2.39 x 0.9 mm	
Korona	35 mm	35 mm	32 mm	32 mm	
Długość łączników	15 & 18 mm	22 mm	15 & 18 mm	22 mm	
Waga	1.70 kg	1.70 kg	1.70 kg	1.70 kg	
Zużycie powietrza (przy 7 bar)	-	-	-	-	
Workload	-	-	-	-	
Pojemność łączników	120	120	120	120	
LxWxH	455x104 x320	455x104 x320	455x104 x320	455x104 x320	

Türk TEKNİK ÖZELLİKLER		SCCM			
Ürün numarası	7M2001N	7M2002N	7M2003N	7M2004N	
Model Numarası	SCCM18P-35	SCCM22P-35	SCCM18P-32	SCCM22P-32	
Tel çapı	1.9 x 0.9 mm	1.9 x 0.9 mm	2.39 x 0.9 mm	2.39 x 0.9 mm	
Taç	35 mm	35 mm	32 mm	32 mm	
Raptiye Süresi	15 & 18 mm	22 mm	15 & 18 mm	22 mm	
Ağırlık	1.70 kg	1.70 kg	1.70 kg	1.70 kg	
Hava tüketimi (7 bar)	-	-	-	-	
İş yükü	-	-	-	-	
Raptiye kapasitesi	120	120	120	120	
LxWxH	455x104 x320	455x104 x320	455x104 x320	455x104 x320	

Greek ΤΕΧΝΙΚΕΣ ΡΟΔΙΑΓΡΑΦΕΣ		SCCM			
Αριθμός ειδών	7M2001N	7M2002N	7M2003N	7M2004N	
Αριθμός μοντέλου	SCCM18P-35	SCCM22P-35	SCCM18P-32	SCCM22P-32	
διάμετρο του σύρματος	1.9 x 0.9 mm	1.9 x 0.9 mm	2.39 x 0.9 mm	2.39 x 0.9 mm	
Στέμμα	35 mm	35 mm	32 mm	32 mm	
Μήκος Fastener	15 & 18 mm	22 mm	15 & 18 mm	22 mm	
Βάρος	1.70 kg	1.70 kg	1.70 kg	1.70 kg	
Κατανάλωση αέρα (7 bar)	-	-	-	-	
Φόρτος εργασίας	-	-	-	-	
Κανονίτσα Fastener	120	120	120	120	
LxWxH	455x104 x320	455x104 x320	455x104 x320	455x104 x320	

Suomi TEKNISET TIEDOT		SCCM			
Tuotenumero	7M2001N	7M2002N	7M2003N	7M2004N	
Mallinumero	SCCM18P-35	SCCM22P-35	SCCM18P-32	SCCM22P-32	
Kaapelin halkaisija	1.9 x 0.9 mm	1.9 x 0.9 mm	2.39 x 0.9 mm	2.39 x 0.9 mm	
Kruunu	35 mm	35 mm	32 mm	32 mm	
Fastener Pituus	15 & 18 mm	22 mm	15 & 18 mm	22 mm	
Paino	1.70 kg	1.70 kg	1.70 kg	1.70 kg	
Ilman kulutus (7 bar)	-	-	-	-	
Työmaaara	-	-	-	-	
Fastener kapasiteetti	120	120	120	120	
LxWxH	455x104 x320	455x104 x320	455x104 x320	455x104 x320	

Norwegian TEKNISKA SPECIFIKATIONER		SCCM			
Artikkelnummer	7M2001N	7M2002N	7M2003N	7M2004N	
Modelnummer	SCCM18P-35	SCCM22P-35	SCCM18P-32	SCCM22P-32	
Tråddiameter	1.9 x 0.9 mm	1.9 x 0.9 mm	2.39 x 0.9 mm	2.39 x 0.9 mm	
Crown	35 mm	35 mm	32 mm	32 mm	
Fastelement lengd	15 & 18 mm	22 mm	15 & 18 mm	22 mm	
Vekt	1.70 kg	1.70 kg	1.70 kg	1.70 kg	
Luftforbruk	-	-	-	-	
Arbeidsbelastning	-	-	-	-	
Førslutning kapasitet	120	120	120	120	
LxWxH	455x104 x320	455x104 x320	455x104 x320	455x104 x320	

Svenska TEKNISKA SPECIFIKATIONER		SCCM			
Artikelnnummer	7M2001N	7M2002N	7M2003N	7M2004N	
Modellnummer	SCCM18P-35	SCCM22P-35	SCCM18P-32	SCCM22P-32	
Wire dia	1.9 x 0.9 mm	1.9 x 0.9 mm	2.39 x 0.9 mm	2.39 x 0.9 mm	
Crown	35 mm	35 mm	32 mm	32 mm	
Lukking Lengde	15 & 18 mm	22 mm	15 & 18 mm	22 mm	
Vekt	1.70 kg	1.70 kg	1.70 kg	1.70 kg	
Air consumption (at 7 bar)	-	-	-	-	
Arbeidsbelastning	-	-	-	-	
Lukking kapasitet	120	120	120	120	
LxWxH	455x104 x320	455x104 x320	455x104 x320	455x104 x320	

Russian БЛИЖЕ СТЕПЛЕР		SCCM			
номер	7M2001N	7M2002N	7M2003N	7M2004N	
Номер модели	SCCM18P-35	SCCM22P-35	SCCM18P-32	SCCM22P-32	
диаметр проволоки	1.9 x 0.9 mm	1.9 x 0.9 mm	2.39 x 0.9 mm	2.39 x 0.9 mm	
Корона	35 mm	35 mm	32 mm	32 mm	
Длина крепежа	15 & 18 mm	22 mm	15 & 18 mm	22 mm	
вес	1.70 kg	1.70 kg	1.70 kg	1.70 kg	
Расход воздуха (7 бар)	-	-	-	-	
Рабочая нагрузка (PSI)	-	-	-	-	
мощность	120	120	120	120	
LxWxH	455x104 x320	455x104 x320	455x104 x320	455x104 x320	

# SCCP

<b>SPECIFICATIONS</b>	<b>DATEN</b>	<b>SPECIFICATIES</b>	<b>SPECIFICATIONS</b>
<b>English</b>	<b>Deutsch</b>	<b>Nederlands</b>	<b>Français</b>
<b>SPECIFIKATIONER</b>	<b>SPECIFICHE</b>	<b>ESPECIFICACIONES</b>	<b>TECHNICZNE</b>
<b>Dansk</b>	<b>Italian</b>	<b>Espanol</b>	<b>Polski</b>
<b>ÖZELLİKLER</b>			<b>Türk</b>
<b>ΠΡΟΔΙΑΓΡΑΦΕΣ</b>	<b>TIEDOT</b>	<b>SPECIFIKATIONER</b>	<b>SPECIFIKATIONER</b>
<b>Greek</b>	<b>Suomi</b>	<b>Norwegian</b>	<b>Svenska</b>
			<b>Ближе степлер</b>
			<b>Russian</b>



	English	Deutsch	Nederlands	Français	Dansk	Italian	Espanol
1	Trigger	Auslöser	Trekker	Déclencheur	Trigger	Innescare	Gatillo
2	Magazin	Magazin	Magazijn	Entrepôt	Magazin	Magazzino	Almacén
3	Air connection	Luftanschluss	Luchtaansluiting	Prise d'air	Lufttilslutning	Attacco aria	Conexión de aire
4	Depth of drive	Tiefe des Antriebs	Diepte van aandrijving	Profondeur du disque	Dybde af drev	Profondità di guida	Profundidad de la unidad

	Polski	Türk	Greek	Suomi	Norwegian	Svenska	Russian
1	Wyzwalanie	Tetik	σκανδάλη	Laukaista	Trigger	Trigger	Триггер
2	Magazyn	Depo	αποθήκη	Varasto	Magazin	Magazin	Склад
3	Połączenie lotnicze	Hava bağlantısı	σύνδεση Air	Ilmaliitäntä	Air forbindelse	Luftanslutning	воздух связи
4	Głębokość napędu	Sürücü Derinliği	Βάθος της κίνησης	Syvyyys ajaa	Dybde på drive	Djup av enhet	Глубина привода

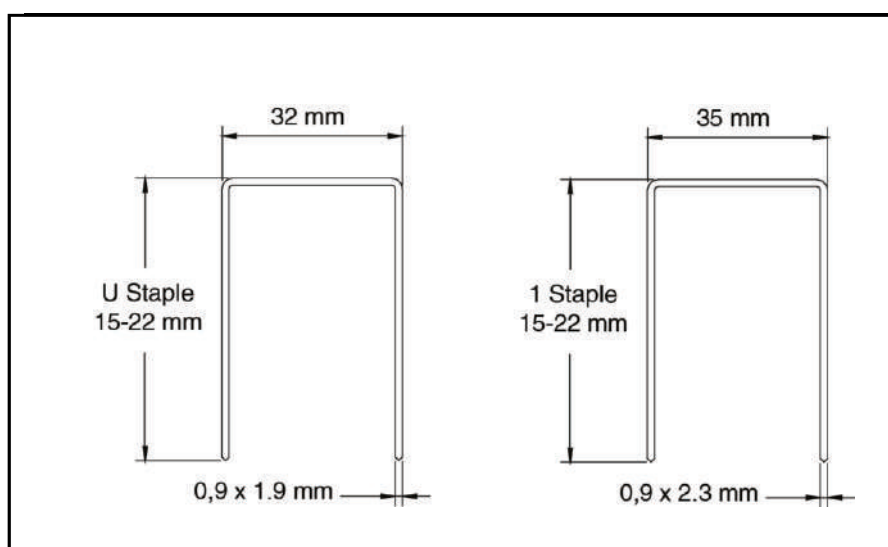

# SRCC

<b>SPECIFICATIONS</b>	<b>DATEN</b>	<b>SPECIFICATIES</b>	<b>SPECIFICATIONS</b>
<b>English</b>	<b>Deutsch</b>	<b>Nederlands</b>	<b>Francais</b>
<b>SPECIFIKATIONER</b>	<b>SPECIFICHE</b>	<b>ESPECIFICACIONES</b>	<b>TECHNICZNE</b>
<b>Dansk</b>	<b>Italian</b>	<b>Espanol</b>	<b>Polski</b>
<b>ÖZELLİKLER</b>	<b>TIEDOT</b>	<b>SPECIFIKATIONER</b>	<b>SPECIFIKATIONER</b>
<b>Ближе степлер</b>	<b>Greek</b>	<b>Norwegian</b>	<b>Svenska</b>
<b>Russian</b>			



	English	Deutsch	Nederlands	Francais	Dansk	Italian	Espanol
1	Trigger	Auslöser	Trekker	Déclencheur	Trigger	Innescare	Gatillo
2	Magazin	Magazin	Magazijn	Entrepôt	Magazin	Magazzino	Almacén
3	Air connection	Luftanschluss	Luchtaansluiting	Prise d'air	Lufttilslutning	Attacco aria	Conexión de aire
4	Depth of drive	Tiefe des Antriebs	Diepte van aandrijving	Profondeur du disque	Dybde af drev	Profondità di guida	Profundidad de la unidad

	Polski	Türk	Greek	Suomi	Norwegian	Svenska	Russian
1	Wyzwalanie	Tetik	σκανδάλη	Laukaista	Trigger	Trigger	Триггер
2	Magazyn	Depo	αποθήκη	Varasto	Magazin	Magazin	Склад
3	Połączenie lotnicze	Hava bağlantısı	σύνδεση Air	Ilmaliitäntä	Air forbindelse	Luftanslutning	воздух связи
4	Głębokość napędu	Sürücü Derinliği	Βάθος της κίνησης	Syvyyys ajaa	Dybde på drev	Djup av enhet	Глубина привода

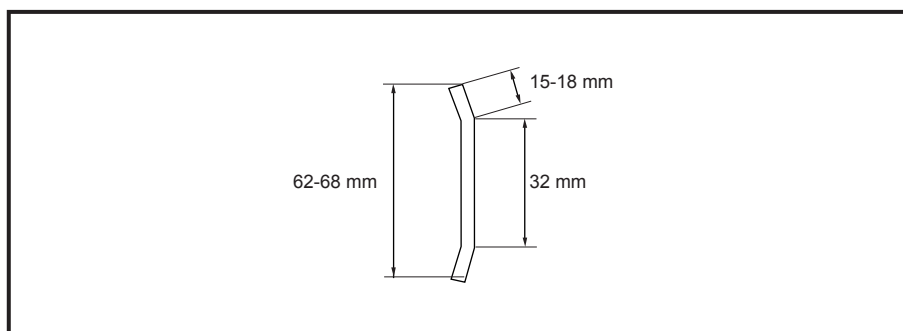



# SCCM

<b>SPECIFICATIONS</b>	<b>DATEN</b>	<b>SPECIFICATIES</b>	<b>SPECIFICATIONS</b>
English	Deutsch	Nederlands	Francais
<b>SPECIFIKATIONER</b>	<b>SPECIFICHE</b>	<b>ESPECIFICACIONES</b>	<b>TECHNICZNE</b>
Dansk	Italian	Espanol	Polski
<b>ΠΡΟΔΙΑΓΡΑΦΕΣ</b>	<b>TIEDOT</b>	<b>SPECIFIKATIONER</b>	<b>SPECIFIKATIONER</b>
Greek	Suomi	Norwegian	Svenska
			Ближе степлер
			Russian



	English	Deutsch	Nederlands	Francais	Dansk	Italian	Espanol
1	Trigger	Auslöser	Trekker	Déclencheur	Trigger	Innescare	Gatillo
2	Magazin	Magazin	Magazijn	Entrepôt	Magazin	Magazzino	Almacén
3	Depth of drive	Tiefe des Antriebs	Diepte van aandrijving	Profondeur du disque	Dybde af drev	Profondità di guida	Profundidad de la unidad

	Polski	Türk	Greek	Suomi	Norwegian	Svenska	Russian
1	Wyzwalanie	Tetik	σκανδάλη	Laukaista	Trigger	Trigger	Триггер
2	Magazyn	Depo	αποθήκη	Varasto	Magazin	Magazin	Склад
3	Głębokość napędu	Sürücü Derinliği	Βάθος της κίνησης	Syvys ajaa	Dybde på drive	Djup av enhet	Глубина привода

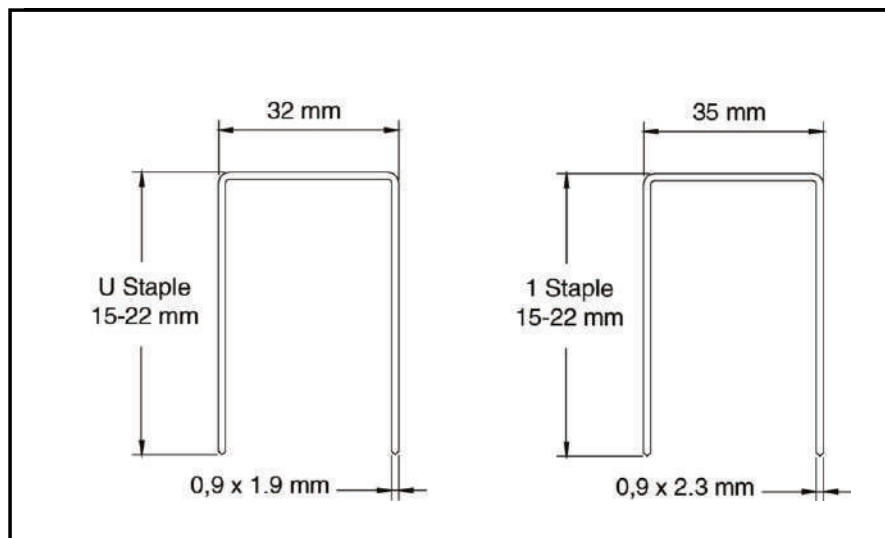

Troubleshooting	Fehlerbehebung	Onderhoud	Entretien	Fejlfinding
English	Deutsch	Nederlands	Français	Dansk
<p><b>WARNING</b></p> <p>Repairs other than those described here should be performed only by trained, qualified personnel.</p> <p>Contact SENCO for Information at 1-800-543-4596.</p> <ul style="list-style-type: none"> <li>• Read and understand "SAFETY INSTRUCTIONS" manual shipped with this tool before using tool.</li> </ul>	<p><b>ACHTUNG</b></p> <p>Reparaturarbeiten, die hier nicht beschrieben sind, dürfen nur von Sachkundigen im Sinne der Sicherheitsvorschriften durchgeführt werden. Wenden Sie sich an autorisierte SENCO-Service-Stellen.</p> <ul style="list-style-type: none"> <li>• Zuerst die Sicherheitshinweise lesen!</li> </ul>	<p><b>WAARSCHUWING</b></p> <p>Andere reparatie dan deze hieronder beschreven dienen uitgevoerd te worden door personeel dat de juiste kwalifikatie en opleiding heeft.</p> <p>Neem contact op met UW SENCO vertegenwoordiger.</p> <ul style="list-style-type: none"> <li>• Raadpleeg het hoofdstuk: "Veiligheids voorschriften" alvorens de reparatie te beginnen.</li> </ul>	<p><b>AVERTISSEMENT</b></p> <p>Les réparations autres que celles décrites ici doivent être réalisées uniquement par du personnel qualifié ayant reçu la formation appropriée. Pour toute information, prenez contact avec SENCO par téléphone en appelant Le Distributeur agréé.</p> <ul style="list-style-type: none"> <li>• Lisez et assimilez le manuel "INstructionsdesécurité" livré avec cet outil avant de l'utiliser.</li> </ul>	<p><b>ADVARSEL</b></p> <p>Reparationer ud over de her beskrevne, bør kun udføres af uddannet kvalificeret personale. Kontakt Deres SENCO repræsentant.</p> <ul style="list-style-type: none"> <li>• Læs afsnittet betitlet "Sikkerheds advarsler" inden værktøjet vedligeholdes.</li> </ul>
<p><b>SYMPTOM</b></p> <p>Jamming</p>	<p><b>SYMPTOM</b></p> <p>Störung</p>	<p><b>SYMPTOOM</b></p> <p>Storing</p>	<p><b>SYMPTOME</b></p> <p>Brouillage</p>	<p><b>SYMPTOM</b></p> <p>Jamming</p>
<p><b>SOLUTION</b></p> <p>Always disconnect the tool from the air supply, empty the magazine and read the safety instruction section before you begin troubleshooting. Normally it is not necessary to dismantle any parts in order to remove a defective staple from the front nozzle plate. Grip the staple with a pair of flat pliers at the exit from the front nozzle plate. Carefully pull out the staple.</p>	<p><b>LÖSUNG</b></p> <p>Trennen Sie das Werkzeug von der Luftzufuhr, leere Magazin und lesen Sie die Sicherheitshinweise Abschnitt, bevor Sie mit der Fehlerbehebung beginnen. Normalerweise ist es nicht notwendig, irgendwelche Teile zerlegen, um ein defektes Grundnahrungsmittel von vorne Düsenplatte entfernen. Fassen Sie die staple mit ein Paar Flachzange an der Ausfahrt von der Front Düsenplatte. Ziehen Sie das Grundnahrungsmittel.</p>	<p><b>OPLOSSING</b></p> <p>Altijd eerst de tool van de luchttoevoer, leeg het tijdschrift en lees de veiligheidsinstructie gedeelte voordat u begint met het oplossen van problemen. Normaal gesproken is het niet nodig om alle onderdelen te demonteren om een defecte netje te verwijderen van de voorkant sproeikop. Pak de niet met een platte tang bij de uitgang aan de voorkant. Trek het netje voorzichtig los.</p>	<p><b>SOLUTION</b></p> <p>Toujours déconnecter l'outil de l'alimentation en air, vide le magazine et lire la section consignes de sécurité avant de commencer le dépannage. Normalement, il n'est pas nécessaire de démonter toutes les pièces afin pour supprimer une base défectueuse de la plaque des buses avant. Saisir la staple avec une paire de pinces plates à la sortie de la plaque des buses avant. Retirez doucement la base.</p>	<p><b>LØSNING</b></p> <p>Afbryd altid værktøjet fra lufttilførsel, tømme magasinet og læse sikkerhed instruktion afsnit før du begynder fejlfinding. Normalt er det ikke nødvendigt at afmontere alle dele for at fjerne en defekt korte forfra dysen plade. Tag fat i staplewith et par af flade tænger ved afgangen fra forsiden dysen plade. Forsigtigt trække korte.</p>
<p><b>SYMPTOM</b></p> <p>Air leaking</p>	<p><b>SYMPTOM</b></p> <p>Air undicht</p>	<p><b>SYMPTOOM</b></p> <p>Lucht lekt</p>	<p><b>SYMPTOME</b></p> <p>Fuite d'air</p>	<p><b>SYMPTOM</b></p> <p>Air utæt</p>
<p><b>SOLUTION</b></p> <p>Check which o-ring leaks the air and then change to new o-ring</p>	<p><b>LÖSUNG</b></p> <p>Prüfen Sie, welche O-Ring-Lecks die Luft und dann zu verändern neuen O-Ring</p>	<p><b>OPLOSSING</b></p> <p>Controleer uit welke o-ring de lucht lekt vervang deze met een nieuwe o-ring.</p>	<p><b>SOLUTION</b></p> <p>Vérifiez le joint torique dont les fuites de l'air et puis changer pour le nouveau joint</p>	<p><b>LØSNING</b></p> <p>Kontroller, hvilken o-ring utæthedder i luften og derefter skifte til nye O-ring</p>
<p><b>SYMPTOM</b></p> <p>Poor firing power</p>	<p><b>SYMPTOM</b></p> <p>Schlechte Feuerkraft</p>	<p><b>SYMPTOOM</b></p> <p>Slechte vuurkracht</p>	<p><b>SYMPTOME</b></p> <p>Puissance de feu pauvres</p>	<p><b>SYMPTOM</b></p> <p>Dårlig fyring magt</p>
<p><b>SOLUTION</b></p> <p>Check if there is any leakage and check if the tool sufficiently lubricated. Also check if the cylinder sleeve, piston sealing rings, driver blade tip, claw mechanism or claws damaged.</p>	<p><b>LÖSUNG</b></p> <p>Prüfen Sie, ob es irgendwelche Leckagen und prüfen Sie, ob das Werkzeug ausreichend geschmiert. Prüfen Sie auch, wenn die Zylinderlaufbuchse, Kolben-Dichtringe, Fahrer Blattspitze, Kralle Mechanismus oder Krallen beschädigt.</p>	<p><b>OPLOSSING</b></p> <p>Controleer of er sprake is van lekkage en controleer of het gereedschap voldoende is gesmeerd. Ook controleren of de cilinder, zuiger afdichtringen, bestuurder blade tip, klauw mechanisme of klauwen beschadigd.</p>	<p><b>SOLUTION</b></p> <p>Vérifiez s'il ya des fuites et vérifiez si l'outil suffisamment lubrifié. Vérifiez également si la manche cylindres, bagues d'étanchéité du piston, extrémité de la lame du pilote, le mécanisme de griffe ou griffes endommagées.</p>	<p><b>LØSNING</b></p> <p>Undersøg om der er nogen lækage og kontrollere, om værktøjet tilstrækkeligt smurt. Også kontrollere, om cylindrerne ærmet, stempel tætningsringe, driver vingespids, claw mekanisme eller klør beskadiget.</p>
<p><b>SYMPTOM</b></p> <p>Not feeding</p>	<p><b>SYMPTOM</b></p> <p>Nicht füttern</p>	<p><b>SYMPTOOM</b></p> <p>Geen doorvoering</p>	<p><b>SYMPTOME</b></p> <p>Ne s'alimente pas</p>	<p><b>SYMPTOM</b></p> <p>Ikke fodring</p>
<p><b>SOLUTION</b></p> <p>Check if user uses correct staple, if the driver blade return automatically, if the staple strip slide easily in the magazine, if the driver, claws or claw mechanism damaged, if the feeder or feeder spring damaged, if user change faulty components or if the staple rail damaged.</p>	<p><b>LÖSUNG</b></p> <p>Prüfen Sie, ob Benutzer verwendet korrekte heften, wenn der Fahrer Klinge automatisch zurück, wenn die Klammer Streifen gleiten leicht in das Magazin, wenn der Fahrer, Klauen oder Krallen Mechanik beschädigt ist, wenn der Anleger oder Anleger Frühjahr beschädigt, wenn der Benutzer ändern fehlerhafte Komponenten oder wenn die Heftklammer Bahn beschädigt.</p>	<p><b>OPLOSSING</b></p> <p>Controleer of de u gebruik maakt van de juiste nieten, indien de slagen automatisch terug keert, wanneer de strip te gemakkelijk in het magazin valt, controleer anders op defecte onderdelen.</p>	<p><b>SOLUTION</b></p> <p>Vérifiez si l'utilisateur utilise base correcte, si le retour de lame pilote automatiquement, si la diapositive bande de base facilement dans le magazine, si le conducteur, les griffes ou mécanisme griffes endommagé, si le ressort d'alimentation ou le chargeur endommagé, si l'utilisateur change les composants défectueux ou si le rail de base endommagé.</p>	<p><b>LØSNING</b></p> <p>Kontroller, om brugeren anvender korrekt korte, hvis føreren bladet tilbage automatisk, hvis korte stribe glide let i magasinet, hvis føreren, klør eller claw mekanisme beskadiget, hvis feeder-eller feeder foråret beskadiget, hvis brugeren ændre defekte komponenter, eller hvis den korte bane beskadiget.</p>

Risoluzione dei problemi	Solución de problemas	Rozwiązywanie problemów	Sorun Giderme	συντήρηση
Italian	Espanol	Polski	Türk	Greek
<p><b>ATTENZIONE</b></p> <p>Riparazioni non descritte in questo Capitolo dovrebbero essere effettuate solo da personale addestrato e qualificato. Per informazioni contattate il vostro rappresentante SENCO.</p> <p>• Leggete il capitolo intitolato "Avvertenze di Sicurezza" prima di effettuare la manutenzione dell'attrezzo.</p>	<p><b>ALERTA</b></p> <p>Las reparaciones, fuera de aquellas descritas aquí, deben de ser llevadas a cabo solamente por personal entrenado y calificado. Póngase en contacto con SENCO para información 1-800-543-4596.</p> <p>• Antes de usar la herramienta lea y comprenda el manual "INSTRUCCIONES DE SEGURIDAD" despachado con ella.</p>	<p><b>OSTRZEŻENIE</b></p> <p>Naprawa innych niż opisane poniżej są przeprowadzane na przez odpowiednie kwalifikacje personelu i szkoleń.</p> <p>Proszę skontaktować się z przedstawicielem SENCO.</p> <p>• Zobacz hoofdstuk "Bezpieczne przepisów bezpieczeństwa" przed przystąpieniem do naprawy.</p>	<p><b>UYARI</b></p> <p>Aşağıda açıklananlar dışındaki uygun personelin nitelik ve eğitim tarafından yürütülmektedir onarın.</p> <p>Lütfen SENCO temsilcinize başvurun.</p> <p>• Onarım girişmeden önce hoofdstuk " Güvenli güvenli yönetimliklerine" bölümüne bakın.</p>	<p><b>ΠΡΟΕΙΔΟΠΟΙΗΣΗ</b></p> <p>Επισκευή, εκτός εκείνων που περιγράφονται παρακάτω εκτελούνται να με την κατάλληλη κατάρτιση του προσωπικού και την κατάρτιση.</p> <p>Παρακαλούμε επικοινωνήστε με SENCO αντιπρόσωπο σας.</p> <p>• Δείτε hoofdstuk " Safe κανονισμούς για την ασφάλεια» πριν επιχειρήσετε επισκευές.</p>

<p><b>SINTOMO</b></p> <p>Fallimento</p>	<p><b>SÍNTOMA</b></p> <p>Interferencia</p>	<p><b>OBJAW</b></p> <p>Zagłuszanie</p>	<p><b>SEMPTOM</b></p> <p>Sıkışma</p>	<p><b>ΣΥΠΤΩΑ</b></p> <p>εμπλοκές</p>
<p><b>SOLUZIONE</b></p> <p>Scollegare sempre l'utensile dall'aria, svuotare il caricatore e leggere la sezione istruzioni di sicurezza prima di iniziare la risoluzione dei problemi. Normalmente non è necessario smontare tutte le parti per un difetto di base per rimuovere l'ugello anteriore. Afferrare la base con un ferro da stiro in uscita verso la parte anteriore. Tirare la pinnatura con attenzione.</p>	<p><b>SOLUCIÓN</b></p> <p>Desconecte siempre la herramienta del suministro de aire y vacío de la revista y leer la sección de las instrucciones de seguridad antes de empezar a solucionar el problema. Normalmente no es necesario desmontar las piezas con el fin de para eliminar un elemento básico defectuoso de la placa del inyector delantero. Sujete el staplewith un par de pinzas planas a la salida de la placa del inyector delantero. Retire con cuidado el</p>	<p><b>ROZWIĄZANIE</b></p> <p>Zawsze należy odłączyć narzędzie od zasilania powietrzem, pusty magazynek i przeczytać sekcję instrukcji bezpieczeństwa przed przystąpieniem do rozwiązywania problemów. Zwykle nie ma potrzeby demontażu jakichkolwiek części w celu usunąć uszkodzone odcinkowych z przodu płytki dyszy. Grip staplewith pary płaskich szczypiec przy wyjściu z przodu płytki dyszy. Ostrożnie wyciągnij odcinkowych.</p>	<p><b>ÇÖZÜM</b></p> <p>Her zaman, hava kaynağından takım kesmek dergi boş ve sorun giderme başlamadan önce güvenlik talimat bölümünü okuyun. Normalde için herhangi bir kısmının sökülmesi için gerekli değildir. Ön meme plakadan kusurlu bir elyaf kaldırmak için. Tutuş staplewith ön meme plakadan çıkışında düz bir pense. Dikkatlice zimba çekin.</p>	<p><b>ΛΥΣΗ</b></p> <p>Πάντα να αποσυνδέτε το εργαλείο από την παροχή αέρα, αδειάστε το περιοδικό και να διαβάσετε την ενότητα οδηγίες ασφαλείας πριν ξεκινήσετε την αντιμετώπιση προβλημάτων. Συνήθως δεν είναι απαραίτητο να διαλυθεί οποιοδήποτε μέρος, προκειμένου Για να αφαιρέσετε ένα ελαττωματικό βασικό από την μπροστινή πλάκα ακροφυσίων. Πιάστε το staplewith ένα ζευγάρι επίπεδη πένα στην έξοδο από την μπροστινή πλάκα ακροφυσίων. Προσεκτικά τραβήξτε έξω το βασικό.</p>

<p><b>SINTOMO</b></p> <p>perdite d'aria</p>	<p><b>SÍNTOMA</b></p> <p>Fugas de aire</p>	<p><b>OBJAW</b></p> <p>Air przecieka</p>	<p><b>SEMPTOM</b></p> <p>Sızıntı hava</p>	<p><b>ΣΥΠΤΩΑ</b></p> <p>Air διαρροή</p>
<p><b>SOLUZIONE</b></p> <p>Controlla l'O-ring perdite d'aria sostituendolo con un nuovo O-ring.</p>	<p><b>SOLUCIÓN</b></p> <p>Compruebe que la junta tórica se filtra el aire y luego cambiar a la nueva junta tórica</p>	<p><b>ROZWIĄZANIE</b></p> <p>Sprawdź, które o-ring przecieki powietrza, a następnie zmienić na nowy o-ring</p>	<p><b>ÇÖZÜM</b></p> <p>Giriş hangi o-ring sızıntı hava ve sonra değiştirmek yeni o-ring</p>	<p><b>ΛΥΣΗ</b></p> <p>Ελέγξτε το οποίο o-ring διαρροές στον αέρα και στη συνέχεια, αλλάξτε σε νέες o-ring</p>

<p><b>SINTOMO</b></p> <p>Potenza di fuoco poveri</p>	<p><b>SÍNTOMA</b></p> <p>Potencia de fuego pobres</p>	<p><b>OBJAW</b></p> <p>Słabe siłę ognia</p>	<p><b>SEMPTOM</b></p> <p>Kötü ateş gücü</p>	<p><b>ΣΥΠΤΩΑ</b></p> <p>H κακή δύναμη πυρός</p>
<p><b>SOLUZIONE</b></p> <p>Controllare se ci sono perdite e assicurarsi che lo strumento è sufficientemente lubrificata. Controllare anche il cilindro, guarnizioni del pistone, lama punta conducente, artigli meccanismo artiglio o danneggiati</p>	<p><b>SOLUCIÓN</b></p> <p>Compruebe si hay alguna fuga y compruebe si la herramienta lo suficientemente lubricada. También puedes ver si la camisa de cilindro, aros de pistón de sellado, punta de la hoja del conductor, mecanismo de pinza o garras dañado.</p>	<p><b>ROZWIĄZANIE</b></p> <p>Sprawdź czy nie ma wycieków i sprawdź, czy narzędzie wystarczająco nasmarowane. Sprawdź także czy tulei cylindra, pierścienie uszczelniające tłoka, końcówka łopatki kierowcy, mechanizm pazur lub pazury uszkodzony.</p>	<p><b>ÇÖZÜM</b></p> <p>Herhangi bir sızıntı olup olmadığını kontrol edin ve araç yeterince yağlanmış kontrol edin. Silindir kol, piston conta halkaları, süürücü bıçak ucu, çene mekanizması veya pençeleri bozuk olmadığını da kontrol edin.</p>	<p><b>ΛΥΣΗ</b></p> <p>Ελέγξτε αν υπάρχει κάποια διαρροή και ελέγξτε αν το εργαλείο λιπαίνεται επαρκώς. Επίσης, ελέγξτε εάν ο κύλινδρος μανίκα, δακτύλου στεφανοποίησης του εμβόλου, οδηγός ακροφυσίου, μηχανισμός νύχι ή κατεστραμμένα νύχια.</p>

<p><b>SINTOMO</b></p> <p>nessuna penetrazione</p>	<p><b>SÍNTOMA</b></p> <p>No alimentación</p>	<p><b>OBJAW</b></p> <p>Nie karmienia</p>	<p><b>SEMPTOM</b></p> <p>Besleme değil</p>	<p><b>ΣΥΠΤΩΑ</b></p> <p>δεν σίπση</p>
<p><b>SOLUZIONE</b></p> <p>Assicurarsi che si sta utilizzando il fiocco del caso, se il pin viene restituito quando la striscia troppo facilmente cade nel magazzino, controllo su altre parti difettose.</p>	<p><b>SOLUCIÓN</b></p> <p>Compruebe si el usuario básico correcto, si el retorno de la pala controlador automáticamente, si la diapositiva tira de grapas con facilidad en la revista, si el conductor, las garras o el mecanismo de la garra están dañados, si la primavera de alimentación o de alimentación dañados, si el usuario cambiar los componentes defectuosos o si el ferrocarril de primera necesidad</p>	<p><b>ROZWIĄZANIE</b></p> <p>Sprawdź, czy użytkownik korzysta z prawidłowego odcinkowych, jeżeli zwrot ostrze sterownik automatycznie, jeśli odcinkowych slajdów taśmy łatwo w magazynie, jeśli kierowca, pazury lub mechanizm pazur uszkodzone, jeżeli na wiosnę podajnika lub podajnika uszkodzony, jeśli użytkownik zmienić wadliwe części składowych lub jeśli cięte kolejowej uszkodzony.</p>	<p><b>ÇÖZÜM</b></p> <p>Elyaf şerit slayt ise, süürücü bıçak dönüş otomatik olarak eğer süürücü, pençeleri veya pençe mekanizması zarar besleyici veya besleyici bahar zarar kullanıcı, dergide kolayca, doğru zimba kullanıyorsa, kontrol edin kullanıcı hatalı bileşenleri değiştirmek veya zimba demiryolu hasar gören. eğer</p>	<p><b>ΛΥΣΗ</b></p> <p>Ελέγξτε αν ο χρήστης χρησιμοποιεί το σωστό βασικό, αν η επιστροφή λεπιά οδηγός αυτόματα, εάν το βασικό διαφάνεια λωρίδα εύκολα στο περιοδικό, αν ο οδηγός, τα νύχια ή μηχανισμός νύχι υποστεί ζημιά, αν την άνοιξη τροφοδοτή ή τροφοδοτή καταστραφεί, αν ο χρήστης αλλάζει ελαττωματικά κατασκευαστικά στοιχεία ή αν βασικό σιδηροδρομικό κατεστραμμένο.</p>

Vianmäärittäminen	Feilsøking	Felsökning	ПОИСК неисправностей
Suomi	Norwegian	Svenska	Russian
<p><b>VAROITUS</b></p> <p>Jos koneessasi ilmenee muita kuin alla mainittuja vikoja, se on ammattimiehen suorittaman huollon tarpeessa. Soita lähimpään SENCO-huoltopisteeseen tai pyydä lisätietoja maahantuojalta, puh. 90-7556655.</p> <ul style="list-style-type: none"> <li>Lue turvaohjeet ennen koneen huoltoa.</li> </ul>	<p><b>ADVARSEL</b></p> <p>Andre reparasjoner enn de som er beskrevet her må utføres av trenet, kvalifisert personell. Kontakt SENCO salgrepresentant eller et autorisert SENCO servicesenter.</p> <ul style="list-style-type: none"> <li>Les avsnittet "Sikkerhetsregler" før vedlikehold.</li> </ul>	<p><b>VARNING</b></p> <p>Andra reparationer än vad som beskrivs här, få utföras endast av utbildad och kvalificerad personal. För dessa reparationer, kontakta er SENCO auktoriserade återförsäljare.</p> <ul style="list-style-type: none"> <li>Läs "Säkerhets Föreskrifterna" innan ni vidtar underhålls åtgärder.</li> </ul>	<p><b>ПРЕДУПРЕЖДЕНИЕ</b></p> <p>Ремонт кроме тех, которые описаны ниже проводятся только на соответствующей квалификации персонала и обучение.</p> <p>Пожалуйста, свяжитесь с SENCO представителем.</p> <ul style="list-style-type: none"> <li>Смотрите hoofdstuk "Безопасный правил техники безопасности", прежде чем пытаться ремонта.</li> </ul>
<p><b>OIRE</b></p> <p>Häirintä</p> <p><b>RATKAISU</b></p> <p>Irrota aina työkalun tuloilman, tyhjä lehti ja lue turvaohjeet jaksosta ennen kuin aloitat vianmäärittäksen. Normaalisti ei tarvitse purkaa osia, jotta Poista viallinen katkottua edestä Suutinlevy. Grip staplewith pari tasainen pihdit suulla edestä Suutinlevy. Varovasti katkottua.</p>	<p><b>SYMPTOM</b></p> <p>Jamming</p> <p><b>OPPLØSNING</b></p> <p>Koble alltid verktøyet fra lufttilførselen, tømme magasinet og lese sikkerhetsinformasjonen instruksjon delen før du begynner feilsøking. Normalt er det ikke nødvendig å demontere noen deler for å fjerne en defekt stift fra fronten dyseplaten. Grip den staplewith et par av flat tang ved avkjøringen fra fronten dyseplaten. Trekk forsiktig ut stiften.</p>	<p><b>SYMPTOM</b></p> <p>Jamming</p> <p><b>LÖSNING</b></p> <p>Koppla alltid bort verktøyet från tryckluften, tomma tidningen och läs avsnittet säkerhetsföreskrifterna innan du börjar felsökningen. Normalt är det inte nödvändigt att demontera några delar för att ta bort en defekt stapelvara framifrån munstycksplattan. Greppa staplewith en plattång vid utgången framifrån munstycksplattan. Dra försiktigt ut krampa.</p>	<p><b>СИМПТОМ</b></p> <p>глушение</p> <p><b>РЕШЕНИЕ</b></p> <p>Всегда отключайте инструмент от воздуха, пустой журнал и прочитайте в разделе безопасность инструкции, прежде чем начать поиск неисправностей. Обычно нет необходимости демонтировать какие-либо части, с тем для удаления дефектных оснований из передней панели сопла. Возьмитесь за staplewith пару плоскогубцев на выходе из сопла передней панели. Осторожно вытащите главный продукт.</p>
<p><b>OIRE</b></p> <p>Air vuotaa</p> <p><b>RATKAISU</b></p> <p>Tarkista, mikä o-rengas vuotaa ilmaa ja sitten vaihtaa uusi O-rengas</p>	<p><b>SYMPTOM</b></p> <p>Air lekker</p> <p><b>OPPLØSNING</b></p> <p>Sjekk hvilke o-ring lekkasjer luften og deretter bytte til nye o-ring</p>	<p><b>SYMPTOM</b></p> <p>Luft läcker</p> <p><b>LÖSNING</b></p> <p>Kontrollera vilken o-ring läcker luften och sedan byta till ny O-ring</p>	<p><b>СИМПТОМ</b></p> <p>воздух утечки</p> <p><b>РЕШЕНИЕ</b></p> <p>Проверьте, какие уплотнительное кольцо утечек воздуха, а затем изменить к новым уплотнительным кольцом</p>
<p><b>OIRE</b></p> <p>Huono ampumisen teho</p> <p><b>RATKAISU</b></p> <p>Tarkista, onko mitään vuotoja ja tarkista jos työkalu riittävästi voideltu. Tarkista myös, sylinteri hihassa, männän tiivisterenkaat, kuljettaja terän kärki, kynsiä mekanismi tai kynnet vaurioitunut.</p>	<p><b>SYMPTOM</b></p> <p>Dårlig skyting strøm</p> <p><b>OPPLØSNING</b></p> <p>Sjekk om det er noen lekkasje og sjekk om verktøyet tilstrekkelig smurt. Også sjekke om sylinderen ermet, stempel tetningsringer, driver bladtupp, klo mekanisme eller klør skadet.</p>	<p><b>SYMPTOM</b></p> <p>Dålig förbränning makt</p> <p><b>LÖSNING</b></p> <p>Kontrollera om det finns läckage och kontrollera om verktøyet är tillräckligt smorda. Kontrollera också om flaskan ärmen, kolvringar tätning, förare bladspetsen, klo mekanismen eller klør skadad.</p>	<p><b>СИМПТОМ</b></p> <p>Бедные власти стрельбы</p> <p><b>РЕШЕНИЕ</b></p> <p>Проверьте, есть ли какой-либо утечки и проверить, если инструмент достаточно смазать. Также проверьте, если цилиндр рукав, поршневые кольца уплотнения, кончик лезвия водитель, коготь механизм или когти повреждены.</p>
<p><b>OIRE</b></p> <p>Ei ruokinta</p> <p><b>RATKAISU</b></p> <p>Tarkista jos käyttäjä käyttää oikeita nitoa, jos kuljettaja terä palautuu automaattisesti, jos nitoa nauhat dia helposti lehdien, jos kuljettaja, kynsiä tai claw mekanismi vahingoittunut, jos feeder tai syöttölaite keväällä vaurioitunut, jos käyttäjä vaihtaa vialliset osat tai jos katkottua rautatie vaurioitunut.</p>	<p><b>SYMPTOM</b></p> <p>Ikke føring</p> <p><b>OPPLØSNING</b></p> <p>Sjekk om brukeren bruker riktig stift, hvis driveren bladet tilbake automatisk, hvis stiften stripen gli lett i bladet, hvis driveren, klør eller klo mekanisme skadet, hvis materen eller materen våren skadet, hvis brukeren endrer defekte komponenter eller hvis stift rail skadet.</p>	<p><b>SYMPTOM</b></p> <p>Inte utfodring</p> <p><b>LÖSNING</b></p> <p>Kontrollera om användaren använder rätt häftning, om föraren bladet automatiskt tillbaka om stapelvara remsan glider lätt i tidningen, om föraren, klør eller klo mekanismen skadas, om mataren eller matare våren skadad, Om användaren ändra felaktiga komponenterna eller om krampa järnvägen skadas.</p>	<p><b>СИМПТОМ</b></p> <p>Не кормления</p> <p><b>РЕШЕНИЕ</b></p> <p>Проверьте, если пользователь использует правильный продукт питания, если возвращаемый драйвером лезвие автоматически, если основной полосы легко скользить в журнале, если водитель, когти или когти механизм повреждения, если устройство подачи или подачи весной поврежден, если пользователю изменять неисправных компонентов или если основные железнодорожные повреждены.</p>



Troubleshooting	Fehlerbehebung	Onderhoud	Entretien	Fejlfinding
English	Deutsch	Nederlands	Français	Dansk
<p><b>WARNING</b></p> <p>Repairs other than those described here should be performed only by trained, qualified personnel.</p> <p>Contact SENCO for Information at 1-800-543-4596.</p> <ul style="list-style-type: none"> <li>• Read and understand 'SAFETY INSTRUCTIONS' manual shipped with this tool before using tool.</li> </ul>	<p><b>ACHTUNG</b></p> <p>Reparaturarbeiten, die hier nicht beschrieben sind, dürfen nur von Sachkundigen im Sinne der Sicherheitsvorschriften durchgeführt werden. Wenden Sie sich an autorisierte SENCO-Service-Stellen.</p> <ul style="list-style-type: none"> <li>• Zuerst die Sicherheitshinweise lesen!</li> </ul>	<p><b>WAARSCHUWING</b></p> <p>Andere reparatie dan deze hieronder beschreven dienen uitgevoerd te worden door personeel dat de juiste kwalifikatie en opleiding heeft.</p> <p>Neem contact op met UW SENCO vertegenwoordiger.</p> <ul style="list-style-type: none"> <li>• Raadpleeg het hoofdstuk: 'Veiligheids voorschriften' alvorens de reparatie te beginnen.</li> </ul>	<p><b>AVERTISSEMENT</b></p> <p>Les réparations autres que celles décrites ici doivent être réalisées uniquement par du personnel qualifié ayant reçu la formation appropriée. Pour toute information, prenez contact avec SENCO par téléphone en appelant Le Distributeur agréé.</p> <ul style="list-style-type: none"> <li>• Lisez et assimilez le manuel 'Instructions desécurité' livré avec cet outil avant de l'utiliser.</li> </ul>	<p><b>ADVARSEL</b></p> <p>Reparationer ud over de her beskrevet, bør kun udføres af uddannet kvalificeret personale. Kontakt Deres SENCO repræsentant.</p> <ul style="list-style-type: none"> <li>• Læs afsnittet betitlet 'Sikkerheds advarsler' inden værktøjet vedligeholdes.</li> </ul>

<p><b>SYMPTOM</b></p> <p>Jamming</p> <p><b>SOLUTION</b></p> <p>Always disconnect the tool from the air supply, empty the magazine and read the safety instruction section before you begin troubleshooting. Normally it is not necessary to dismantle any parts in order to remove a defective staple from the front nozzle plate. Pull the locking device forward as shown in diagram A until the nozzle plate is opened. Catch the staple with a flat pliers and remove it carefully. Put the latch back to its original position in order to close nozzle plate.</p>	<p><b>SYMPTOM</b></p> <p>Materialstau</p> <p><b>LÖSUNG</b></p> <p>Werkzeug immer von der Luftzufuhr abtrennen, Magazin leeren und vor der Fehlerbehebung die Sicherheitsanweisungen durchlesen. Normalerweise ist es nicht notwendig, Teile auszubauen, um ein defekte Klammer von der vorderen Düsenplatte zu entfernen. An die Verriegelungsvorrichtung wie in Diagramm A gezeigt ziehen, bis sich die Düsenplatte öffnet. Klammer mit einer flachen Zange ergreifen und vorsichtig herausziehen. Riegel in seine ursprüngliche Position zurücksetzen, um die Düsenplatte zu schließen.</p>	<p><b>SYMPTOOM</b></p> <p>Vastlopen</p> <p><b>OPLOSSING</b></p> <p>Koppel het gereedschap altijd eerst los van de persluchtaansluiting. Maak het magazijn leeg en lees voordat u met het opsporen van een probleem begint eerst het gedeelte over de veiligheidsinstructies. Normaal gesproken is het niet nodig om onderdelen te demonteren voor het verwijderen van een defect nietje uit de mondstukplaat. Trek zoals aangegeven in afbeelding A de vergrendeling naar voren totdat de mondstukplaat is geopend. Pak het nietje met een platte tang en verwijder deze voorzichtig. Zet de vergrendeling terug naar zijn oorspronkelijke positie om de mondstukplaat weer te kunnen sluiten.</p>	<p><b>SYMPTOME</b></p> <p>Blocage</p> <p><b>SOLUTION</b></p> <p>Débranchez toujours l'outil de l'alimentation en air, videz le magasin et lisez la section des consignes de sécurité avant de commencer le dépannage. Il n'est normalement pas nécessaire de démonter des pièces pour enlever une agrafe défectueuse de la plaque de la buse avant. Tirez le dispositif de verrouillage vers l'avant comme l'illustre le schéma A jusqu'à ce que la plaque de la buse soit ouverte. Saisissez l'agrafe avec une pince plate et retirez-la soigneusement. Remettez le verrou dans sa position originale pour fermer la plaque de la buse.</p>	<p><b>SYMPTOM</b></p> <p>Jamming</p> <p><b>LØSNING</b></p> <p>Frakobl altid værktøjet fra lufttilførslen, tøm magasinet og læs afsnittet med sikkerhedsinstruktioner, før du begynder på fejlfindingen. Normalt er det ikke nødvendigt at afmontere dele for at fjerne en defekt hæfteklammer fra frontpladen. Træk låseanordningen fremad som vist på diagram A, indtil dysepladen åbnes. Tag fat i hæfteklammen med en fladtang og fjern den forsigtigt. Sæt låsen tilbage til sin oprindelige stilling for at lukke dysepladen.</p>
---	---	--	--	--

<p><b>SYMPTOM</b></p> <p>Air leaking</p> <p><b>SOLUTION</b></p> <p>Check which o-ring leaks the air and then change to new o-ring.</p>	<p><b>SYMPTOM</b></p> <p>Leckluft</p> <p><b>LÖSUNG</b></p> <p>Prüfen, welcher O-Ring leckt und gegen neuen O-Ring austauschen.</p>	<p><b>SYMPTOOM</b></p> <p>Luchtlekkage</p> <p><b>OPLOSSING</b></p> <p>Controleer uit welke O-ring er lucht ontsnapt en vervang deze vervolgens door een nieuw exemplaar.</p>	<p><b>SYMPTOME</b></p> <p>Fuite d'air</p> <p><b>SOLUTION</b></p> <p>Vérifiez lequel des joints toriques fuit et remplacez-le par un neuf.</p>	<p><b>SYMPTOM</b></p> <p>Lufttilførslen er utæt</p> <p><b>LØSNING</b></p> <p>Check hvilke O-ringe, der lækker luften, og skift dem ud med nye O-ringe.</p>
--	--	--	---	--

<p><b>SYMPTOM</b></p> <p>Poor firing power</p> <p><b>SOLUTION</b></p> <p>Check if there is any leakage and check if the tool sufficiently lubricated. Also check if the cylinder sleeve, piston sealing rings, driver blade tip, claw mechanism or claws damaged.</p>	<p><b>SYMPTOM</b></p> <p>Geringe Abschusskraft</p> <p><b>LÖSUNG</b></p> <p>Prüfen, ob ein Leck vorliegt und ob das Werkzeug ausreichend geschmiert ist. Ebenfalls prüfen, ob die Zylindermuffe, die Dichtringe des Kolbens, die Antriebsplattenspitze und/oder der Krallenmechanismus oder die Krallen beschädigt sind.</p>	<p><b>SYMPTOOM</b></p> <p>Weinig schietkracht</p> <p><b>OPLOSSING</b></p> <p>Controleer of er niet sprake is van lekkage. Controleer of het gereedschap voldoende gesmeerd is. Controleer ook of cilindervoering, zuigerafdichtingen, transportbladuiteinde, mechanische klauw of klauwen niet beschadigd zijn.</p>	<p><b>SYMPTOME</b></p> <p>Faible puissance</p> <p><b>SOLUTION</b></p> <p>Vérifiez s'il y a des fuites et si l'outil est assez lubrifié. Vérifiez aussi si la chemise de cylindre, les joints d'étanchéité de piston, la pointe de la lame d'entraînement, le mécanisme de griffage ou les griffes sont endommagés.</p>	<p><b>SYMPTOM</b></p> <p>Dårligt tryk på hæftepistolen</p> <p><b>LØSNING</b></p> <p>Kontrollér om der er en lækage og kontrollér om værktøjet er tilstrækkeligt smurt. Kontrollér også om cylindermuffe, stempel tætningsringe, klingspids, klampemechanisme eller klamper er beskadiget.</p>
---	---	---	--	---

<p><b>SYMPTOM</b></p> <p>Not feeding</p> <p><b>SOLUTION</b></p> <p>Check if user uses correct staple, if the driver blade return automatically, if the staple strip slide easily in the magazine, if the driver, claws or claw mechanism damaged, if the feeder or feeder spring components or if the staple rail damaged.</p>	<p><b>SYMPTOM</b></p> <p>Keine Zuführung</p> <p><b>LÖSUNG</b></p> <p>Prüfen, ob - der Benutzer die korrekte Klammer benutzt, - sich das Antriebsblatt automatisch zurückzieht, - der Klammerstreifen problemlos in das Magazin zurückgleitet, - der Antrieb, die Krallen oder der Krallenmechanismus beschädigt ist, - die Zuführung oder die Zuführungsfeder beschädigt ist, - der Benutzer falsche Bauteile eingesetzt hat, - die Klammerschiene beschädigt ist.</p>	<p><b>SYMPTOOM</b></p> <p>Geen invoer</p> <p><b>OPLOSSING</b></p> <p>Controleer of de gebruiker het correcte type nietjes gebruikt, of het transportblad automatisch terugkeert, of de strip met nietjes gemakkelijk in het magazijn glijdt en of aandrijving, grijpers of grijpermechanisme niet beschadigd zijn, of de invoer of de invoerveer niet beschadigd zijn, of de gebruiker defecte componenten heeft vervangen en of de nietjesgeleider niet beschadigd is.</p>	<p><b>SYMPTOME</b></p> <p>Pas d'alimentation</p> <p><b>SOLUTION</b></p> <p>Vérifiez si la bonne agrafe est utilisée, si la lame d'entraînement revient automatiquement, si la bande d'agrafes glisse facilement dans le magasin, si l'entraînement, les griffes ou le mécanisme de griffage sont endommagés, si l'alimenteur ou le ressort de l'alimenteur est endommagé, si des composants défectueux ont été remplacés par l'utilisateur ou si le rail à agrafes est endommagé.</p>	<p><b>SYMPTOM</b></p> <p>Feeder ikke</p> <p><b>LØSNING</b></p> <p>Kontrollér om brugeren anvender korrekte hæfteklammer, om klingspidsen kører automatisk tilbage, om striklen med hæfteklammer glider let i magasinet, om drev, klamper eller klampemechanisme er beskadiget, om feeder eller feederfjeder er beskadiget, om brugeren har ændret defekte komponenter eller om hæfteklammermekanismen er beskadiget</p>
--	--	---	---	---

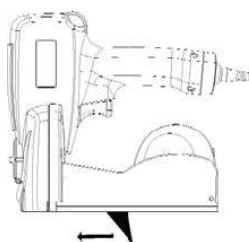

Diagram A

Risoluzione dei problemi	Solución de problemas	Rozwiązywanie problemów	Sorun Giderme	συντήρηση
Italian	Espanol	Polski	Türk	Greek
<p><b>ATTENZIONE</b></p> <p>Riparazioni non descritte in questo Capitolo dovrebbero essere effettuate solo da personale addestrato e qualificato. Per informazioni contattate il vostro rappresentante SENCO.</p> <p>• Leggete il capitolo intitolato "Avvertenze di Sicurezza" prima di effettuare la manutenzione dell'attrezzo.</p>	<p><b>ALERTA</b></p> <p>Las reparaciones, fuera de aquellas descritas aquí, deben de ser llevadas a cabo solamente por personal entrenado y calificado. Póngase en contacto con SENCO para información 1-800-543-4596.</p> <p>• Antes de usar la herramienta lea y comprenda el manual "INSTRUCCIONES DE SEGURIDAD" despachado con ella.</p>	<p><b>OSTRZEŻENIE</b></p> <p>Naprawa innych niż opisane poniżej są przeprowadzane tylko przez odpowiednio kwalifikację personelu i szkoleni.</p> <p>Proszę skontaktować się z przedstawicielem SENCO.</p> <p>• Zobacz hoofdstuk "Bezpieczne przepisów bezpieczeństwa" przed przystąpieniem do naprawy.</p>	<p><b>UYARI</b></p> <p>Aşağıda açıklananlar dışındaki uygun personelin nitelik ve eğitim tarafından yürütülmektedir onarın.</p> <p>Lütfen SENCO temsilcinize başvurun.</p> <p>• Onarımı girişmeden önce hoofdstuk " Güvenli güvenli yönetimliklerine" bölümüne bakın.</p>	<p><b>ΠΡΟΕΙΔΟΠΟΙΗΣΗ</b></p> <p>Επισκευή, εκτός εκείνων που περιγράφονται παρακάτω εκτελούνται μόνο με την κατάλληλη κατάρτιση του προσωπικού και την κατάρτιση.</p> <p>Παρακαλούμε επικοινωνήστε με SENCO αντιπρόσωπο σας.</p> <p>• Δείτε hoofdstuk "→ Safe κανονισμούς για την ασφάλεια» πριν επιχειρήσετε επισκευές.</p>

SINTOMO	ΣÍNTOMA I	OBJAW	SEMPTOM	ΣΥΠΤΩΑ
<p>Inceppamento</p> <p><b>SOLUZIONE</b></p> <p>Scollegare sempre l'attrezzo dall'alimentazione pneumatica, svuotare il caricatore e leggere la sezione delle istruzioni di sicurezza prima di iniziare l'individuazione guasti. Normalmente non è necessario smontare nessun componente per rimuovere una graffetta difettosa dalla piastra di uscita anteriore. Tirare in avanti il dispositivo di blocco come illustrato nel diagramma A fino ad aprire la piastra di uscita. Afferrare la graffetta con una pinza a punta piatta e rimuoverla con attenzione. Rimettere il fermo in posizione originale per chiudere la piastra di uscita.</p>	<p>Atascos</p> <p><b>SOLUCIÓN</b></p> <p>Desconecte siempre la herramienta del suministro de aire, vacíe el compartimento y lea las instrucciones de seguridad antes de comenzar la resolución de problemas. Normalmente no es necesario desmontar ninguna pieza para retirar una grapa defectuosa de la placa de la boquilla delantera. Tire del dispositivo de bloqueo hacia delante como se muestra en el diagrama A hasta que se abra la placa de la boquilla. Coja la grapa con unos alicates planos y extraígalas con cuidado. Coloque de nuevo el pasador en su posición original para cerrar la placa de la boquilla.</p>	<p>Zakleszczenie</p> <p><b>ROZWIĄZANIE</b></p> <p>Zawsze należy odłączyć narzędzie od zasilania powietrzem, opróżnić magazynkę i przed rozpoczęciem usuwania problemu przeczytać rozdział zawierający instrukcje dotyczące bezpieczeństwa. Zazwyczaj nie ma potrzeby demontażu żadnych części w celu usunięcia wadliwej zszywki z płytki przedniej dyszy. Pociągnij blokadę do przodu w sposób pokazany na diagramie A, aż płytka dyszy zostanie otwarta. Chwyć zszywki szczypcami płaskimi i ostrożnie je wyjmij. Ustaw blokadę z powrotem w pozycji wyjściowej, aby zamknąć płytki dyszy.</p>	<p>Sıkışma</p> <p><b>ÇÖZÜM</b></p> <p>Aletin mutlaka hava akışını kesin, kartuşu boşaltın ve sorun gidermeye başlamadan önce güvenli talimatları bölümünü okuyun. Normalde ön nozul plakasından kusurlu zımbayı çıkarmak için hiçbir parçayı çıkarmak gerekmez. Nozul plakası açılana kadar şekil A'da gösterildiği gibi kilitleme aletini ileri doğru çekin. Zımbayı düz penseyle yakalayın ve dikkatli bir şekilde çıkarın. Nozul plakasını kapatmak için mandalı ilk konumuna getirin.</p>	<p>Μάγκωμα διχάλων</p> <p><b>ΛΥΣΗ</b></p> <p>Θα πρέπει πάντοτε να αποσυνδέετε το εργαλείο από την τροφοδοσία του πεπιεσμένου αέρα. Αδειάστε τον γεμιστήρα και διαβάστε πρώτα το κεφάλαιο των οδηγιών ασφαλείας πριν ξεκινήσετε την έρευνα διαπίστωσης του προβλήματος. Συνήθως, για να βγάλετε ένα χαλασμένο διχάλο από την πλάκα της κάνης δεν χρειάζεται να αποσυναρμολογήσετε εξαρτήματα. Τραβήξτε, όπως φαίνεται στην εικόνα Α, την ασφάλεια προς τα εμπρός μέχρι να ανοίξει η πλάκα της κάνης. Πιάστε το διχάλο με μια επίπεδη πένσα και αφαιρέστε τον προσεκτικά. Ξαναβάλετε την ασφάλεια στην αρχική της θέση ώστε να μπορέσετε να ξανακλείσετε την πλάκα της κάνης.</p>

SINTOMO	ΣÍNTOMA I	OBJAW	SEMPTOM	ΣΥΠΤΩΑ
<p>Perdita di aria</p> <p><b>SOLUZIONE</b></p> <p>Verificare su quale O-ring è la perdita e sostituirlo con un nuovo O-ring.</p>	<p>Escapes de aire</p> <p><b>SOLUCIÓN</b></p> <p>Compruebe cuál es la junta tórica que deja salir el aire y cámbiela por una nueva.</p>	<p>Wycieki powietrza</p> <p><b>ROZWIĄZANIE</b></p> <p>Sprawdź, który pierścień o-ring przepuszcza powietrze, a następnie wymień go na nowy.</p>	<p>Hava kaçağı</p> <p><b>ÇÖZÜM</b></p> <p>Hava kaçırın o-halkayı bulup yenisiyle değiştirin.</p>	<p>Διαρροή αέρα</p> <p><b>ΛΥΣΗ</b></p> <p>ελέγξτε από ποιον δακτύλιο σχήματος O υπάρχει διαρροή αέρα και στη συνέχεια αντικαταστήστε τον με άλλον δακτύλιο.</p>

SINTOMO	ΣÍNTOMA I	OBJAW	SEMPTOM	ΣΥΠΤΩΑ
<p>Potenza di azionamento insufficiente</p> <p><b>SOLUZIONE</b></p> <p>Verificare se vi sono perdite e se l'attrezzo è lubrificato adeguatamente. Verificare inoltre se vi sono danni alla camicia del cilindro, agli anelli di tenuta dello stantuffo, alla punta del punzone, al meccanismo delle ganasce o alle ganasce stesse.</p>	<p>Poca fuerza de disparo</p> <p><b>SOLUCIÓN</b></p> <p>Compruebe si hay alguna fuga y si la herramienta tiene el lubricante suficiente. También compruebe si está dañado el casquillo del cilindro, las juntas de sellado del pistón, la punta de la hoja de la llave, el mecanismo de agarre o los agarres.</p>	<p>Niska moc zszywania</p> <p><b>ROZWIĄZANIE</b></p> <p>Sprawdź, czy nie ma wycieku i czy narzędzie jest poprawnie nasmarowane. Sprawdź też, czy tuleja silownika, pierścienie uszczelniające tłok, końcówka ostrza popychacza, mechanizm kła lub kły nie są uszkodzone.</p>	<p>Düşük ateşleme gücü</p> <p><b>ÇÖZÜM</b></p> <p>Kaçak olup olmadığını ve aletin yağının yeterli olup olmadığını kontrol edin. Silindirin manşonu, piston conta halkaları, tahrik bıçağı ucu, kışkaç mekanizması veya kışkaçların hasarlı olup olmadığını da kontrol edin.</p>	<p>Μικρή δύναμη καρφόματος</p> <p><b>ΛΥΣΗ</b></p> <p>ελέγξτε εάν υπάρχει κάποια διαρροή. Ελέγξτε εάν το εργαλείο έχει επαρκή λίπανση. Επίσης ελέγξτε εάν υπάρχουν βλάβες ή ζημιές στο χιτώνιο του κυλίνδρου, στους δακτύλιους στεγανότητας του εμβόλου, στο άκρο του πτερνίου μεταφοράς, στον μηχανισμό των αρτάγων ή στις αρτάγες.</p>

SINTOMO	ΣÍNTOMA I	OBJAW	SEMPTOM	ΣΥΠΤΩΑ
<p>Le graffette non avanzano</p> <p><b>SOLUZIONE</b></p> <p>Verificare se sono state usate le graffette corrette, se il punzone rientra automaticamente, se il nastro delle graffette scorre agevolmente nel caricatore, se il punzone, le ganasce o il meccanismo delle ganasce sono danneggiati, se il meccanismo di avanzamento o la relativa molla sono danneggiati, se sono stati installati ricambi non adeguati o se la guida delle graffette è danneggiata.</p>	<p>No sale nada</p> <p><b>SOLUCIÓN</b></p> <p>Compruebe si se están empleando las grapas correctas, si la hoja de guía vuelve automáticamente, si la tira de grapas se desliza fácilmente en el compartimento, si está dañada la guía, los agarres o el mecanismo de agarre, si está dañado el alimentador o el muelle del alimentador, si el usuario ha cambiado componentes defectuosos o si está dañado el rail de las grapas.</p>	<p>Brak podawania</p> <p><b>ROZWIĄZANIE</b></p> <p>Sprawdź, czy użytkownik stosuje poprawne zszywki, czy ostrze popychacza powraca automatycznie, czy pasek zszywek łatwo wsuwa się do magazynka, czy popychacz, kły lub mechanizm kła nie są uszkodzone, czy podajnik lub jego sprężyna nie są uszkodzone, czy użytkownik wymienił wadliwe elementy lub czy prowadnica zszywek nie jest uszkodzona.</p>	<p>Zımbalamıyor</p> <p><b>ÇÖZÜM</b></p> <p>Kullanıcının doğru zımba kullanıp kullanmadığını, tahrik bıçağının otomatik dönüş dönmediğini, zımba telinin kartuşta kolayca kayıp kaymadığını, tahrik, kışkaçlar veya kışkaç mekanizmasının hasarlı olup olmadığını, besleyici veya besleyici yayının hasarlı olup olmadığını, kullanıcının arızalı parçaları değiştirip değiştirmediğini ve zımba rayının hasarlı olup olmadığını kontrol edin.</p>	<p>Δεν υπάρχει τροφοδοσία</p> <p><b>ΛΥΣΗ</b></p> <p>Ελέγξτε εάν ο χρήστης χρησιμοποιεί τον σωστό τύπο διχάλων, εάν το πτερνίο μεταφοράς επιστρέφει αυτόματα, εάν η δέσμη των διχάλων γλιστράει ευκολία στον γεμιστήρα και εάν δεν έχουν υποστεί ζημιές ο ωθητήρας, οι αρτάγες ή ο μηχανισμός των αρτάγων, εάν δεν έχουν υποστεί βλάβες η τροφοδοσία ή το ελατήριο της τροφοδοσίας, εάν ο χρήστης έχει αντικαταστήσει ελαττωματικά ανταλλακτικά και εάν δεν έχει υποστεί βλάβη ο οδηγός των διχάλων.</p>



Diagram A

Vianmäärittäminen	Feilsøking	Felsökning	поиск неисправностей
Suomi	Norwegian	Svenska	Russian
<p><b>VAROITUS</b></p> <p>Jos koneessasi ilmenee muita kuin alla mainittuja vikoja, se on ammattimiehen suorittaman huollon tarpeessa. Soita lähimpään Senco-huoltopisteeseen tai pyydä lisätietoja maahantuojalta, puh. 90-7556655.</p> <p>• Lue turvaohjeet ennen koneen huoltoa.</p>	<p><b>ADVARSEL</b></p> <p>Andre reparasjoner enn de som er beskrevet her må utføres av trenet, kvalifisert personell. Kontakt Senco salgsrepresentant eller et autorisert Senco servicesenter.</p> <p>• Les avsnittet "Sikkerhetsregler" før vedlikehold.</p>	<p><b>VARNING</b></p> <p>Andra reparationer än vad som beskrivs här, få utföras endast av utbildad och kvalificerad personal. För dessa reparationer, kontakta er Senco auktoriserade återförsäljare.</p> <p>• Läs "Säkerhets Föreskrifterna" innan ni vidtar underhålls åtgärder.</p>	<p><b>ПРЕДУПРЕЖДЕНИЕ</b></p> <p>Ремонт кроме тех, которые описаны ниже проводятся только на соответствующей квалификации персонала и обучение.</p> <p>Пожалуйста, свяжитесь с Senco представителем.</p> <p>• Смотрите hoofdstuk "Безопасный правил техники безопасности", прежде чем пытаться ремонта.</p>

<p><b>OIRE</b></p> <p>Jumittuminen</p> <p><b>RATKAISU</b></p> <p>Erota työkalu aina tuloilmanlähteestä, tyhjennä lipas ja lue turvaohjeet ennen vianetsintää. Normaalisti ei ole tarpeen irrottaa mitään osia viallisen niitin poistamiseksi etuosan keulaleuvystä. Vedä lukittumislaite eteenpäin kuten kaaviossa A, kunnes keulalevy on avautunut. Tartu niittiin tylopillä pihdeillä ja poista se varovasti. Vedä salpa taaksepäin alkuperäiseen asentoonsa sulkeaksesi keulalevyn.</p>	<p><b>SYMPTOM</b></p> <p>Blokkering</p> <p><b>OPPLØSNING</b></p> <p>Koble alltid verktøyet fra lufttilførselen, tøm magasinet og les sikkerhetsinstruksjonen, før du begynner feilsøkingen. Vanligvis er det ikke nødvendig å demontere noen deler for å fjerne en defekt stift fra dysseplaten. Trekk låseanordningen fremover som vist på diagram A, til dysseplaten åpnes. Grip stiftene med en flat nebbtang og fjern den forsiktig. Sett låsen tilbake i opprinnelige posisjon, for å lukke dysplaten.</p>	<p><b>SYMPTOM</b></p> <p>Häftklammer fastnar</p> <p><b>LÖSNING</b></p> <p>Koppla alltid bort verktøyet från lufttillförseln, tøm magasinet och läs avsnittet med säkerhetsinstruktioner innan felsökning. Vanligtvis är det inte nödvändigt att demontera några delar i syfte att avlägsna en defekt häftklammer framifrån munstycksplattan. Dra låsanordningen framåt såsom visas i diagram A tills munstycksplattan öppnas. Fånga häftklamret med en platt tång och dra försiktigt bort det. Sätt tillbaka spärren till sitt ursprungliga läge för att stänga munstycksplattan.</p>	<p><b>СИМПТОМ</b></p> <p>Застревание</p> <p><b>РЕШЕНИЕ</b></p> <p>перед тем, как начать поиск и устранение неисправностей, отключите подачу воздуха к инструменту, опорожните магазин и прочтите раздел руководства по технике безопасности. Обычно не требуется демонтировать какие-либо детали, чтобы вынуть дефектную скобу из передней пластины наконечника. Потяните стопорное устройство вперед, как показано на рис. А, пока пластина наконечника не откроется. Зажмите скобу плоскогубцами и осторожно вытащите. Переведите защелку в первоначальное положение, чтобы закрыть пластину наконечника</p>
--	---	---	--

<p><b>OIRE</b></p> <p>Ilmavuoto</p> <p><b>RATKAISU</b></p> <p>Tarkista mikä o-rengas vuotaa ilmaa ja vaihda se uuteen.</p>	<p><b>SYMPTOM</b></p> <p>Luftlekkasje</p> <p><b>OPPLØSNING</b></p> <p>Sjekk hvilke o-ring som lekker luft, og bytt deretter til ny o-ring.</p>	<p><b>SYMPTOM</b></p> <p>Luftläckage</p> <p><b>LÖSNING</b></p> <p>Kontrollera vilken o-ring som läcker och by sedan till en ny o-ring.</p>	<p><b>СИМПТОМ</b></p> <p>Утечка воздуха</p> <p><b>РЕШЕНИЕ</b></p> <p>проверьте, через какое уплотнительное кольцо происходит утечка воздуха, и замените его новым.</p>
--	--	--	--

<p><b>OIRE</b></p> <p>Heikko teho</p> <p><b>RATKAISU</b></p> <p>Tarkista mahdolliset vuodot ja varmista, että työkalu on riittävän hyvin voideltu. Tarkista myös, ovatko sylinteriputki, männän tiivistyskaat, kärjen terä, tarttumismekanismi tai tarttumapinnat voittuneita.</p>	<p><b>SYMPTOM</b></p> <p>Dårlig skytkraft</p> <p><b>OPPLØSNING</b></p> <p>Sjekk om det er noen lekkasje, å se om verktøyet tilstrekkelig smurt. Kontroller også om hylsen, stempel-tetningsringer, driverbladspissen, gripemekanismen eller klo er skadet.</p>	<p><b>SYMPTOM</b></p> <p>Dålig avfyringskraft</p> <p><b>LÖSNING</b></p> <p>Kontrollera om det finns något läckage och kontrollera om verktøyet är tillräckligt smort. Kontrollera också om cylinderfoder, kolvens tätning-ringar, toppen på munstycksplattan, häftmekanismen eller häftklammer är skadade.</p>	<p><b>СИМПТОМ</b></p> <p>Низкая мощность стрельбы</p> <p><b>РЕШЕНИЕ</b></p> <p>проверьте, нет ли утечки и достаточно ли смазан инструмент. Кроме того, проверьте, не повреждены ли гильза цилиндра, уплотнительные кольца поршня, внешняя кромка приводного устройства, рейферный механизм или захваты.</p>
--	--	--	---

<p><b>OIRE</b></p> <p>Ei syöttöä</p> <p><b>RATKAISU</b></p> <p>Tarkista, onko käyttäjällä käytössä oikeat niitit, palautuuko kärjen terä automaattisesti, liukuuko niitinauha helposti lippaassa, onko kärki, tarttumismekanismi tai tarttumapinta voittunut, käyttääkö käyttäjä viallisia osia tai onko niittikisko voittunut.</p>	<p><b>SYMPTOM</b></p> <p>Mater ikke</p> <p><b>OPPLØSNING</b></p> <p>Kontroller om brukeren bruker riktig stift, om driverbladet returnerer automatisk, om stiftstripen blir lett i bladet, om driver, klør eller klomekamen er skadet, om mataren eller matefjæren er skadet, om brukeren har skiftet defekte komponenter eller om stiftlederen er skadet.</p>	<p><b>SYMPTOM</b></p> <p>Matar inte</p> <p><b>LÖSNING</b></p> <p>Kontrollera om användaren använder korrekt häftklammer, om driverbladet återgår automatiskt, om klammerremans glider lätt i magasinet, om driver, klammer eller klammermekanismen är skadade, om mataren eller matarfjädern skadad, om användaren använder felaktiga komponenter eller om klammerskenan är skadad.</p>	<p><b>СИМПТОМ</b></p> <p>Нет подачи</p> <p><b>РЕШЕНИЕ</b></p> <p>проверьте, используются ли правильные скобы, происходит ли автоматический возврат лезвия приводного устройства, легко ли скользит полоса скоб в магазине, не повреждены ли приводное устройство, захваты или рейферный механизм, не повреждено ли устройство подачи или пружина устройства подачи, не установлены ли неисправные компоненты и не поврежден ли рельс для скоб.</p>
---	--	---	--

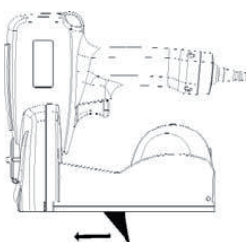

Diagram A

Troubleshooting	Fehlerbehebung	Onderhoud	Entretien	Fejlfinding
English	Deutsch	Nederlands	Français	Dansk
<p><b>WARNING</b></p> <p>Repairs other than those described here should be performed only by trained, qualified personnel.</p> <p>Contact SENCO for Information at 1-800-543-4596.</p> <ul style="list-style-type: none"> <li>• Read and understand "SAFETY INSTRUCTIONS" manual shipped with this tool before using tool.</li> </ul>	<p><b>ACHTUNG</b></p> <p>Reparaturarbeiten, die hier nicht beschrieben sind, dürfen nur von Sachkundigen im Sinne der Sicherheitsvorschriften durchgeführt werden. Wenden Sie sich an autorisierte SENCO-Service-Stellen.</p> <ul style="list-style-type: none"> <li>• Zuerst die Sicherheitshinweise lesen!</li> </ul>	<p><b>WAARSCHUWING</b></p> <p>Andere reparatie dan deze hieronder beschreven dienen uitgevoerd te worden door personeel dat de juiste kwalifikatie en opleiding heeft.</p> <p>Neem contact op met UW SENCO vertegenwoordiger.</p> <ul style="list-style-type: none"> <li>• Raadpleeg het hoofdstuk: "Veiligheids voorschriften" alvorens de reparatie te beginnen.</li> </ul>	<p><b>AVERTISSEMENT</b></p> <p>Les réparations autres que celles décrites ici doivent être réalisées uniquement par du personnel qualifié ayant reçu la formation appropriée. Pour toute information, prenez contact avec SENCO par téléphone en appelant Le Distributeur agréé.</p> <ul style="list-style-type: none"> <li>• Lisez et assimilez le manuel "INstructions de sécurité" livré avec cet outil avant de l'utiliser.</li> </ul>	<p><b>ADVARSEL</b></p> <p>Reparationer ud over de her beskrevne, bør kun udføres af uddannet kvalificeret personale. Kontakt Deres SENCO repræsentant.</p> <ul style="list-style-type: none"> <li>• Læs afsnittet betitlet "Sikkerheds advarsler" inden værktøjet vedligeholdes.</li> </ul>
<p><b>SYMPTOM</b></p> <p>Jamming</p> <p><b>SOLUTION</b></p> <p>Always disconnect the tool from the air supply, empty the magazine and read the safety instruction section before you begin troubleshooting. Normally it is not necessary to dismantle any parts in order to remove a defective staple from the front nozzle plate. Grip the staple with a pair of flat pliers at the exit from the front nozzle plate. Carefully pull out the staple.</p>	<p><b>SYMPTOM</b></p> <p>Störung</p> <p><b>LÖSUNG</b></p> <p>Trennen Sie das Werkzeug von der Luftzufuhr, leere Magazin und lesen Sie die Sicherheitshinweise Abschnitt, bevor Sie mit der Fehlerbehebung beginnen. Normalerweise ist es nicht notwendig, irgendwelche Teile zerlegen, um ein defektes Grundnahrungsmittel von vorne Düsenplatte entfernen. Fassen Sie die staple mit ein Paar Flachzange an der Ausfahrt von der Front Düsenplatte. Ziehen Sie das Grundnahrungsmittel.</p>	<p><b>SYMPTOOM</b></p> <p>Storing</p> <p><b>OPLOSSING</b></p> <p>Altijd eerst de tool van de luchttoevoer, leeg het tijdschrift en lees de veiligheidsinstructie gedeelte voordat u begint met het oplossen van problemen. Normaal gesproken is het niet nodig om alle onderdelen te demonteren om een defecte nietje te verwijderen van de voorkant sproeikop. Pak de niet met een platte tang bij de uitgang aan de voorkant. Trek het nietje voorzichtig los.</p>	<p><b>SYMPTOME</b></p> <p>Brouillage</p> <p><b>SOLUTION</b></p> <p>Toujours déconnecter l'outil de l'alimentation en air, vide le magazine et lire la section consignes de sécurité avant de commencer le dépannage. Normalement, il n'est pas nécessaire de démonter toutes les pièces afin pour supprimer une base défectueuse de la plaque des buses avant. Saisir la staple avec une paire de pinces plates à la sortie de la plaque des buses avant. Retirez doucement la base.</p>	<p><b>SYMPTOM</b></p> <p>Jamming</p> <p><b>LØSNING</b></p> <p>Afbyrd altid værktøjet fra lufttilførsel, tømme magasinet og læse sikkerhed instruktion afsnit før du begynder fejlfinding. Normalt er det ikke nødvendigt at afmontere alle dele for at fjerne en defekt korte forfra dysen plade. Tag fat i staplewith et par af flade tænger ved afgangen fra forsiden dysen plade. Forsigtigt trække korte.</p>
<p><b>SYMPTOM</b></p> <p>Poor firing power</p> <p><b>SOLUTION</b></p> <p>Check if there is any leakage and check if the tool sufficiently lubricated. Also check if the cylinder sleeve, piston sealing rings, driver blade tip, claw mechanism or claws damaged.</p>	<p><b>SYMPTOM</b></p> <p>Schlechte Feuerkraft</p> <p><b>LÖSUNG</b></p> <p>Prüfen Sie, ob es irgendwelche Leckagen und prüfen Sie, ob das Werkzeug ausreichend geschmiert. Prüfen Sie auch, wenn die Zylinderlaufbuchse, Kolben-Dichtringe, Fahrer Blattspitze, Kralle Mechanismus oder Krallen beschädigt.</p>	<p><b>SYMPTOOM</b></p> <p>Slechte vuurkracht</p> <p><b>OPLOSSING</b></p> <p>Controleer of er sprake is van lekkage en controleer of het gereedschap voldoende is gesmeerd. Ook controleer of de cilinder, zuiger afdichtringen, bestuurder blade tip, klauw mechanisme of klauwen beschadigt.</p>	<p><b>SYMPTOME</b></p> <p>Puissance de feu pauvres</p> <p><b>SOLUTION</b></p> <p>Vérifiez s'il ya des fuites et vérifiez si l'outil suffisamment lubrifié. Vérifiez également si la manche cylindres, bagues d'étanchéité du piston, extrémité de la lame du pilote, le mécanisme de griffe ou griffes endommagées.</p>	<p><b>SYMPTOM</b></p> <p>Dårlig fyring magt</p> <p><b>LØSNING</b></p> <p>Undersøg om der er nogen lækage og kontrollere, om værktøjet tilstrækkeligt smurt. Også kontrollere, om cylindere ærmet, stempel tætningsringe, driver vingespids, claw mekanisme eller klør beskadiget.</p>
<p><b>SYMPTOM</b></p> <p>Not feeding</p> <p><b>SOLUTION</b></p> <p>Check if user uses correct staple, if the driver blade return automatically, if the staple strip slide easily in the magazine, if the driver, claws or claw mechanism damaged, if the feeder or feeder spring damaged, if user change faulty components or if the staple rail damaged.</p>	<p><b>SYMPTOM</b></p> <p>Nicht füttern</p> <p><b>LÖSUNG</b></p> <p>Prüfen Sie, ob Benutzer verwendet korrekte heften, wenn der Fahrer Klinge automatisch zurück, wenn die Klammer Streifen gleiten leicht in das Magazin, wenn der Fahrer, Klauen oder Krallen Mechanik beschädigt ist, wenn der Anleger oder Anleger Frühjahr beschädigt, wenn der Benutzer ändern fehlerhafte Komponenten oder wenn die Heftklammer Bahn beschädigt.</p>	<p><b>SYMPTOOM</b></p> <p>Geen doorvoering</p> <p><b>OPLOSSING</b></p> <p>Controleer of de u gebruik maakt van de juiste nieten, indien de slagen automatisch terug keert, wanneer de strip te gemakkelijk in het magazijn valt, controleer anders op defecte onderdelen.</p>	<p><b>SYMPTOME</b></p> <p>Ne s'alimente pas</p> <p><b>SOLUTION</b></p> <p>Vérifiez si l'utilisateur utilise base correcte, si le retour de lame pilote automatiquement, si la diapositive bande de base facilement dans le magazine, si le conducteur, les griffes ou mécanisme griffes endommagé, si le ressort d'alimentation ou le chargeur endommagé, si l'utilisateur change les composants défectueux ou si le rail de base endommagés.</p>	<p><b>SYMPTOM</b></p> <p>Ikke fodring</p> <p><b>LØSNING</b></p> <p>Kontroller, om brugeren anvender korrekt korte, hvis føreren bladet tilbage automatisk, hvis korte stribe glide let i magasinet, hvis føreren, klør eller claw mekanisme beskadiget, hvis feeder-eller feeder foråret beskadiget, hvis brugeren ændre defekte komponenter, eller hvis den korte bane beskadiget.</p>



Risoluzione dei problemi	Solución de problemas	Rozwiązywanie problemów	Sorun Giderme	συντήρηση
Italian	Espanol	Polski	Türk	Greek
<p><b>ATTENZIONE</b></p> <p>Riparazioni non descritte in questo Capitolo dovrebbero essere effettuate solo da personale addestrato e qualificato. Per informazioni contattate il vostro rappresentante SENCO.</p> <p>• Leggete il capitolo intitolato "Avvertenze di Sicurezza" prima di effettuare la manutenzione dell'attrezzo.</p>	<p><b>ALERTA</b></p> <p>Las reparaciones, fuera de aquellas descritas aquí, deben de ser llevadas a cabo solamente por personal entrenado y calificado. Póngase en contacto con SENCO para información 1-800-543-4596.</p> <p>• Antes de usar la herramienta lea y comprenda el manual "INSTRUCCIONES DE SEGURIDAD" despachado con ella.</p>	<p><b>OSTRZEŻENIE</b></p> <p>Naprawa innych niż opisane poniżej są przeprowadzane – na przez odpowiednie kwalifikacje personelu i szkoleń.</p> <p>Proszę skontaktować się z przedstawicielem SENCO.</p> <p>• Zobacz hoofdstuk "Bezpieczne przepisów bezpieczeństwa" przed przystąpieniem do naprawy.</p>	<p><b>UYARI</b></p> <p>Aşağıda açıklananlar dışındaki uygun personelin nitelik ve eğitim tarafından – yürütülmektedir onarın.</p> <p>Lütfen SENCO temsilcinize başvurun.</p> <p>• Onarım girişmeden önce hoofdstuk " Güvenli güvenli yönetimliklerine" bölümüne bakın.</p>	<p><b>ΠΡΟΕΙΔΟΠΟΙΗΣΗ</b></p> <p>Επισκευή, εκτός εκείνων που περιγράφονται παρακάτω εκτελούνται –na με την κατάλληλη κατάρτιση του προσωπικού και την κατάρτιση.</p> <p>Παρακαλούμε επικοινωνήστε με SENCO αντιπρόσωπο σας.</p> <p>• Δείτε hoofdstuk "– Safe κανονισμούς για την ασφάλεια» πριν επιχειρήσετε επισκευές.</p>
<p><b>SINTOMO</b></p> <p>Fallimento</p>	<p><b>SÍNTOMA</b></p> <p>Interferencia</p>	<p><b>OBJAW</b></p> <p>Zagłuszenie</p>	<p><b>SEMPTOM</b></p> <p>Sıkışma</p>	<p><b>ΣΥΠΤΩΑ</b></p> <p>εμπλοκές</p>
<p><b>SOLUZIONE</b></p> <p>Scollegare sempre l'utensile dall'aria, svuotare il caricatore e leggere la sezione istruzioni di sicurezza prima di iniziare la risoluzione dei problemi. Normalmente non è necessario smontare tutte le parti per un difetto di base per rimuovere l'ugello anteriore. Afferrare la base con un ferro da stiro in uscita verso la parte anteriore. Tirare la pinnatura con attenzione.</p>	<p><b>SOLUCIÓN</b></p> <p>Desconecte siempre la herramienta del suministro de aire y vacío de la revista y leer la sección de las instrucciones de seguridad antes de empezar a solucionar el problema. Normalmente no es necesario desmontar las piezas con el fin de para eliminar un elemento básico defectuoso de la placa del inyector delantero. Sujete el staplewith un par de pinzas planas a la salida de la placa del inyector delantero. Retire con cuidado el</p>	<p><b>ROZWIĄZANIE</b></p> <p>Zawsze należy odłączyć narzędzie od zasilania powietrzem, pusty magazynek i przeczytać sekcję instrukcji bezpieczeństwa przed przystąpieniem do rozwiązywania problemów. Zwykle nie ma potrzeby demontażu jakichkolwiek części w celu usunąć uszkodzone odcinkowych z przodu płytki dyszy. Grip staplewith pary płaskich szczypiec przy wyjściu z przodu płytki dyszy. Ostrożnie wyciągnij odcinkowych.</p>	<p><b>ÇÖZÜM</b></p> <p>Her zaman, hava kaynağından takim kesmek dergi boş ve sorun giderme başlamadan önce güvenlik talimat bölümünü okuyun. Normalde için herhangi bir kısmının sökülmesi için gerekli değildir. Ön meme plakadan kusurlu bir elyaf kaldırmak için. Tutuş staplewith ön meme plakadan çıkışında düz bir pense. Dikkatlice zımba çekin.</p>	<p><b>ΛΥΣΗ</b></p> <p>Πάντα να αποσυνδέετε το εργαλείο από την παροχή αέρα, αδειάστε το περιοδικό και να διαβάσετε την ενότητα οδηγίες ασφαλείας πριν ξεκινήσετε την αντιμετώπιση προβλημάτων. Συνήθως δεν είναι απαραίτητο να διαλύσει οποιαδήποτε μέρη, προκειμένου Για να αφαιρέσετε ένα ελαττωματικό βασικό από την μπροστινή πλάκα ακροφυσίου. Πιάστε το staplewith ένα ζευγάρι επίπεδη πένα στην έξοδο από την μπροστινή πλάκα ακροφυσίου. Προσεκτικά τραβήξτε έξω το βασικό.</p>

<p><b>SINTOMO</b></p> <p>Potenza di fuoco poveri</p>	<p><b>SÍNTOMA</b></p> <p>Potencia de fuego pobres</p>	<p><b>OBJAW</b></p> <p>Słabe siłę ognia</p>	<p><b>SEMPTOM</b></p> <p>Kötü ateş gücü</p>	<p><b>ΣΥΠΤΩΑ</b></p> <p>Η κακή δύναμη πυρός</p>
<p><b>SOLUZIONE</b></p> <p>Controllare se ci sono perdite e assicurarsi che lo strumento è sufficientemente lubrificata. Controllare anche il cilindro, guarnizioni del pistone, lama punta conducente, artigli meccanismo artiglio o danneggiati</p>	<p><b>SOLUCIÓN</b></p> <p>Compruebe si hay alguna fuga y compruebe si la herramienta lo suficientemente lubricada. También puedes ver si la camisa de cilindro, aros de pistón de sellado, punta de la hoja del conductor, mecanismo de pinza o garras dañado.</p>	<p><b>ROZWIĄZANIE</b></p> <p>Sprawdź czy nie ma wycieków i sprawdź, czy narzędzie wystarczająco nasmarowane. Sprawdź także czy tulei cylindra, pierścienie uszczelniające tłoka, końcówka łopatkii kierowcy, mechanizm pazur lub pazury uszkodzony.</p>	<p><b>ÇÖZÜM</b></p> <p>Herhangi bir sızıntı olup olmadığını kontrol edin ve araç yeterince yağlanmış kontrol edin. Silindir kol, piston conta halkaları, süpürücü bıçak ucu, çene mekanizması veya pençeleri bozuk olmadığını da kontrol edin.</p>	<p><b>ΛΥΣΗ</b></p> <p>Ελέγξτε αν υπάρχει κάποια διαρροή και ελέγξτε αν το εργαλείο λιπαίνεται επαρκώς. Επίσης, ελέγξτε εάν ο κύλινδρος, μανίκα, δακτύλιοι στεγανοποίησης του εμβόλου, οδηγός ακροφυσίου, μηχανισμός νύχι ή καταστραμμένα νύχια.</p>

<p><b>SINTOMO</b></p> <p>nessuna penetrazione</p>	<p><b>SÍNTOMA</b></p> <p>No alimentación</p>	<p><b>OBJAW</b></p> <p>Nie karmienia</p>	<p><b>SEMPTOM</b></p> <p>Besleme değil</p>	<p><b>ΣΥΠΤΩΑ</b></p> <p>δεν σίτιση</p>
<p><b>SOLUZIONE</b></p> <p>Assicurarsi che si sta utilizzando il fiocco del caso, se il pin viene restituito quando la striscia troppo facilmente cade nel magazzino, controllo su altre parti difettose.</p>	<p><b>SOLUCIÓN</b></p> <p>Compruebe si el usuario básico correcto, si el retorno de la pala controlador automáticamente, si la diapositiva tira de grapas con facilidad en la revista, si el conductor, las garras o el mecanismo de la garra están dañados, si la primavera de alimentación o de alimentación dañados, si el usuario cambiar los componentes defectuosos o si el ferrocarril de primera necesidad</p>	<p><b>ROZWIĄZANIE</b></p> <p>Sprawdź, czy użytkownik korzysta z prawidłowego odcinkowych, jeżeli zwrot ostrze sterownik automatycznie, jeśli odcinkowych slajdów taśmy łatwo w magazynie, jeśli kierowca, pazury lub mechanizm pazur uszkodzone, jeżeli na wiosnę podajnika lub podajnika uszkodzony, jeśli użytkownik zmienić wadliwe części składowych lub jeśli cięte kolejowej uszkodzony.</p>	<p><b>ÇÖZÜM</b></p> <p>Elyaf şerit slayt ise, süpürücü bıçak dönüş otomatik olarak eğer süpürücü, pençeleri veya pençe mekanizması zarar besleyici veya besleyici bahar zarar kullanıcı, dergide kolayca, doğru zımba kullanıyorsa, kontrol edin kullanıcı hatalı bileşenleri değiştirmek veya zımba demiryolu hasar gören. eğer</p>	<p><b>ΛΥΣΗ</b></p> <p>Ελέγξτε αν ο χρήστης χρησιμοποιεί το σωστό βασικό, αν η επιστροφή λεπτά οδηγός αυτόματα, εάν το βασικό διαφάνεια λυρίδα εύκολα στο περιοδικό, αν ο οδηγός, τα νύχια ή μηχανισμός νύχι υποστεί ζημιά, αν την άνοιξη τροφοδότη ή τροφοδότη καταστραφεί, αν ο χρήστης αλλάξει ελαττωματικά κατασκευαστικά στοιχεία ή αν βασικό σιδηροδρομικό καταστραμμένο.</p>

Vianmäärittäminen	Feilsøking	Felsökning	ПОИСК неисправностей
Suomi	Norwegian	Svenska	Russian
<p><b>VAROITUS</b></p> <p>Jos koneessasi ilmenee muita kuin alla mainittuja vikoja, se on ammattimiehen suorittaman huollon tarpeessa. Soita lähimpään Senco-huoltopisteeseen tai pyydä lisätietoja maahantuojalta, puh. 90-7556655.</p> <ul style="list-style-type: none"> <li>Lue turvaohjeet ennen koneen huoltoa.</li> </ul>	<p><b>ADVARSEL</b></p> <p>Andre reparasjoner enn de som er beskrevet her må utføres av trenet, kvalifisert personell. Kontakt Senco salgrepresentant eller et autorisert Senco servicesenter.</p> <ul style="list-style-type: none"> <li>Les avsnittet "Sikkerhetsregler" før vedlikehold.</li> </ul>	<p><b>VARNING</b></p> <p>Andra reparationer än vad som beskrivs här, få utföras endast av utbildad och kvalificerad personal. För dessa reparationer, kontakta er Senco auktoriserade återförsäljare.</p> <ul style="list-style-type: none"> <li>Läs "Säkerhets Föreskrifterna" innan ni vidtar underhålls åtgärder.</li> </ul>	<p><b>ПРЕДУПРЕЖДЕНИЕ</b></p> <p>Ремонт кроме тех, которые описаны ниже проводятся только на соответствующей квалификации персонала и обучение.</p> <p>Пожалуйста, свяжитесь с Senco представителем.</p> <ul style="list-style-type: none"> <li>Смотрите hoofdstuk "Безопасный правил техники безопасности", прежде чем пытаться ремонта.</li> </ul>
<p><b>OIRE</b></p> <p>Häirintä</p>	<p><b>SYMPTOM</b></p> <p>Jamming</p>	<p><b>SYMPTOM</b></p> <p>Jamming</p>	<p><b>СИМПТОМ</b></p> <p>глушение</p>
<p><b>RATKAISU</b></p> <p>Irrota aina työkalun tuloilman, tyhjä lehti ja lue turvaohjeet jakso ennen kuin aloitat vianmäärittäksen. Normaalisti ei tarvitse purkaa osia, jotta Poista viallinen katkottua edestä Suutinlevy. Grip staplewith pari tasainen pihdit suulla edestä Suutinlevy. Varovasti katkottua.</p>	<p><b>OPPLØSNING</b></p> <p>Koble alltid verktøyet fra lufttilførselen, tømme magasinet og lese sikkerhetsinformasjonen instruksjon delen før du begynner feilsøking. Normalt er det ikke nødvendig å demontere noen deler for å fjerne en defekt stift fra fronten dyseplaten. Grip den staplewith et par av flat tang ved avkjøringen fra fronten dyseplaten. Trekkes forsiktig ut stiften.</p>	<p><b>LÖSNING</b></p> <p>Koppla alltid bort verktøyet från tryckluften, tomma tidningen och läs avsnittet säkerhetsföreskrifterna innan du börjar felsökningen. Normalt är det inte nödvändigt att demontera några delar för att ta bort en defekt stapelvara framifrån munstycksplattan. Greppa staplewith en plattång vid utgången framifrån munstycksplattan. Dra försiktigt ut krampa.</p>	<p><b>РЕШЕНИЕ</b></p> <p>Всегда отключайте инструмент от воздуха, пустой журнал и прочитайте в разделе безопасность инструкции, прежде чем начать поиск неисправностей. Обычно нет необходимости демонтировать какие-либо части, с тем для удаления дефектных оснований из передней панели сопла. Возьмитесь за staplewith пару плоскогубцев на выходе из сопла передней панели. Осторожно вытащите главный продукт.</p>

<p><b>OIRE</b></p> <p>Huono ampumisen teho</p>	<p><b>SYMPTOM</b></p> <p>Dårlig skyting strøm</p>	<p><b>SYMPTOM</b></p> <p>Dålig förbränning makt</p>	<p><b>СИМПТОМ</b></p> <p>Бедные власти стрельбы</p>
<p><b>RATKAISU</b></p> <p>Tarkista, onko mitään vuotoja ja tarkista jos työkalu riittävästi voideltu. Tarkista myös, sylinteri hihassa, männän tiivisterenkaat, kuljettaja terän kärki, kynsiä mekanismi tai kynnet vaurioitunut.</p>	<p><b>OPPLØSNING</b></p> <p>Sjekk om det er noen lekkasje og sjekk om verktøyet tilstrekkelig smurt. Også sjekke om sylinderen ermet, stempel tetningsringer, driver bladtupp, klo mekanisme eller klør skadet.</p>	<p><b>LÖSNING</b></p> <p>Kontrollera om det finns läckage och kontrollera om verktøyet är tillräckligt smorda. Kontrollera också om flaskan ärmen, kolvringer tätning, förare bladspetsen, klo mekanismen eller klor skadad.</p>	<p><b>РЕШЕНИЕ</b></p> <p>Проверьте, есть ли какой-либо утечки и проверить, если инструмент достаточно смазать. Также проверьте, если цилиндр рукав, поршневые кольца уплотнения, кончик лезвия водитель, коготь механизм или когти повреждены.</p>

<p><b>OIRE</b></p> <p>Ei ruokinta</p>	<p><b>SYMPTOM</b></p> <p>Ikke føring</p>	<p><b>SYMPTOM</b></p> <p>Inte utfodring</p>	<p><b>СИМПТОМ</b></p> <p>Не кормления</p>
<p><b>RATKAISU</b></p> <p>Tarkista jos käyttäjä käyttää oikeita nitoa, jos kuljettaja terä palautuu automaattisesti, jos nitoa nauhat dia helposti lehdien, jos kuljettaja, kynsiä tai claw mekanismi vahingoittunut, jos feeder tai syöttölaite keväällä vaurioitunut, jos käyttäjä vaihtaa vialliset osat tai jos katkottua rautatie vaurioitunut.</p>	<p><b>OPPLØSNING</b></p> <p>Sjekk om brukeren bruker riktig stift, hvis driveren bladet tilbake automatisk, hvis stiften stripen gli lett i bladet, hvis driveren, klør eller klo mekanisme skadet, hvis materen eller materen våren skadet, hvis brukeren endrer defekte komponenter eller hvis stift rail skadet.</p>	<p><b>LÖSNING</b></p> <p>Kontrollera om användaren använder rätt häftning, om föraren bladet automatiskt tillbaka om stapelvara remsan glider lätt i tidningen, om föraren, klor eller klo mekanismen skadas, om mataren eller matare våren skadad, Om användaren ändra felaktiga komponenterna eller om krampa järnvägen skadas.</p>	<p><b>РЕШЕНИЕ</b></p> <p>Проверьте, если пользователь использует правильный продукт питания, если возвращаемый драйвером лезвие автоматически, если основной полосы легко скользить в журнале, если водитель, когти или когти механизм повреждены, если устройство подачи или подачи весной поврежден, если пользователь изменить неисправных компонентов или если основные железнодорожные повреждены.</p>

Accessories	Zubehör	Accessoires	Accessoires	Tilbehør
English	Deutsch	Nederlands	Français	Dansk
<p>SENCO offers a full line of accessories for your SENCO tools, including:</p> <ul style="list-style-type: none"> <li>• Air Compressors</li> <li>• Hose</li> <li>• Couplers</li> <li>• Fittings</li> <li>• Safety Glasses</li> <li>• Pressure Gauges</li> <li>• Lubricants</li> <li>• Regulators</li> <li>• Filters</li> </ul> <p>For more information or a complete illustrated catalogue of SENCO accessories, ask your representative for #MK336.</p>	<p>SENCO bietet Ihnen ein komplettes Programm an Zubehör für Ihr SENCO Gerät:</p> <ul style="list-style-type: none"> <li>• Kompressoren</li> <li>• Anschlußelemente</li> <li>• Schmiermittel</li> <li>• Schläuche</li> <li>• Schutzbrillen</li> <li>• Reduzierventile</li> <li>• Kupplungen</li> <li>• Manometer und Filter</li> </ul> <p>Sollten Sie weitere Informationen wünschen, oder den kompletten, illustrierten Katalog haben wollen, wenden Sie sich an Ihren SENCO-Händler, der Ihnen unseren Katalog beschaffen wird.</p>	<p>SENCO biedt een volledig programma van bijbehorende accessoires aan voor Uw SENCO apparaat, waaronder:</p> <ul style="list-style-type: none"> <li>• Luchtcompressoren</li> <li>• Luchtslangen</li> <li>• Koppelingen</li> <li>• Fittingen</li> <li>• Veiligheidsbrillen</li> <li>• Drukmeters</li> <li>• Smeermiddelen</li> <li>• Reduceerventielen</li> <li>• Filters</li> </ul> <p>Voor verdere inlichtingen of een volledige catalogus vraag Uw vertegenwoordiger.</p>	<p>SENCO offre une gamme étendue d'accessoires pour vos outils SENCO y compris :</p> <ul style="list-style-type: none"> <li>• Compresseurs</li> <li>• Tuyauterie flexible</li> <li>• Raccords</li> <li>• Lunettes de sécurité</li> <li>• Manomètres</li> <li>• Lubrifiants</li> <li>• Régulateurs</li> <li>• Filtres</li> </ul> <p>Pour plus d'informations ou pour recevoir un catalogue détaillé des accessoires proposés par SENCO, prenez contact avec votre représentant SENCO (référence catalogue : #MK336).</p>	<p>SENCO tilbyder et komplet udvalg af tilbehør til Deres SENCO værktøj inklusive:</p> <ul style="list-style-type: none"> <li>• Luftkompressor</li> <li>• Slanger</li> <li>• Koblinger</li> <li>• Beslag</li> <li>• Sikkerhedsbriller</li> <li>• Manometer</li> <li>• Smøremidler</li> <li>• Regulatorer</li> <li>• Filtre</li> </ul> <p>For flere oplysninger: kontakt Deres SENCO repræsentant.</p>

Accessori	Accesorios	Akcesoria	Aksesuarlar	Αξεσουάρ
Italian	Espanol	Polski	Türk	Greek
<p>La SENCO offre una linea completa di accessori per il vostro attrezzo SENCO, tra cui:</p> <ul style="list-style-type: none"> <li>• Compressori d'aria</li> <li>• Manicotto d'immissione aria</li> <li>• Raccordi</li> <li>• Adattatori</li> <li>• Manometri</li> <li>• Lubrificanti</li> <li>• Regolatori</li> <li>• Filtri</li> </ul> <p>Per ulteriori informazioni o per ricevere un catalogo illustrato completo di tutti gli accessori SENCO, richiedete al vostro rappresentante SENCO il numero MK336.</p>	<p>SENCO ofrece una línea completa de Accesorios para sus herramientas SENCO, incluyendo:</p> <ul style="list-style-type: none"> <li>• Compresores de Aire</li> <li>• Manguera</li> <li>• Conectores Rápidos</li> <li>• Conectores</li> <li>• Antojos De Seguridad</li> <li>• Manómetros</li> <li>• Lubricantes</li> <li>• Reguladores</li> </ul> <p>Para mas informacion ó un pour recevoir un catalogo completo ilustrado de los Accesorios SENCO, pregunte a su representante pour el numero MK336.</p>	<p>SENCO oferuje pełny okres akcesoria projektowania urządzeń SENCO, w tym:</p> <ul style="list-style-type: none"> <li>• Sprężarki</li> <li>• przewody powietrza</li> <li>• Linki</li> <li>• Okucia</li> <li>• Gogle</li> <li>• Manometry</li> <li>• Smary</li> <li>• Regulatory ciśnienia</li> <li>• Filtry</li> </ul> <p>Aby uzyskać więcej informacji lub katalog kompletny wniosek swojego przedstawiciela.</p>	<p>SENCO dahil olmak üzere, SENCO cihaz tasarım aksesuar tam bir dönemi sunuyor:</p> <ul style="list-style-type: none"> <li>• Hava Kompresörleri</li> <li>• Hava hortumları</li> <li>• Linkler</li> <li>• Ek Parçaları</li> <li>• Gözlükler</li> <li>• Basınç ölçme cihazları</li> <li>• Yağları</li> <li>• Regülatörler</li> <li>• Filtreler</li> </ul> <p>Daha fazla bilgi ya da tam bir katalog için temsilci isteyin.</p>	<p>SENCO προσφέρει μια πλήρη περίοδο αξεσουάρ σχεδιασμού για SENCO τη συσκευή σας, συμπεριλαμβανομένων:</p> <ul style="list-style-type: none"> <li>• Αεροσυμπιεστές</li> <li>• εύκαμπτοι σωλήνες αέρα Σύν</li> <li>• δεσμοί</li> <li>• Εξαρτήματα</li> <li>• Γυαλιά</li> <li>• Πιεσόμετρα</li> <li>• Λιπαντικά</li> <li>• Ρυθμιστές πίεσης Φίλτρα</li> </ul> <p>Για περισσότερες πληροφορίες ή έναν πλήρη κατάλογο αίτημα σας αντιπρόσωπο.</p>

Lisätarvikkeet	Tilleggsutstyr	Tilbehør	Аксесуары
Suomi	Norwegian	Svenska	Russian
<p>SENCO tarjoaa täyden valikoiman lisätarvikkeita SENCO-konettasi varten:</p> <ul style="list-style-type: none"> <li>• Paineilmakompressoreita</li> <li>• Letkuja</li> <li>• Pikaliittimiä</li> <li>• Nippoja</li> <li>• Turvalaseja</li> <li>• Painemittareita</li> <li>• Voiteluöljyjä</li> <li>• Säätölaitteita</li> <li>• Suodattimia</li> </ul> <p>Jos haluat lisätietoja tai täydellisen lisätarvikeluettelon, pyydä se maahantuojalta.</p>	<p>SENCO tilbyr en rekke tilleggsutstyr for Deres SENCO redskaper:</p> <ul style="list-style-type: none"> <li>• Kompressorer</li> <li>• Slanger</li> <li>• Koblinger</li> <li>• Nipler</li> <li>• Vernebriller</li> <li>• Trykkmålere (Manometer)</li> <li>• Smøremiddel</li> <li>• Regulatorer</li> <li>• Filter</li> </ul> <p>For mer informasjon eller for en fullstendig, illustrert katalog over SENCOs tilleggsutstyr, kontakt SENCOs salgrepresentant og be om katalog nr. DLD825.</p>	<p>SENCO erbjuder ett komplett program med tillbehör för SENCO verktyg såsom:</p> <ul style="list-style-type: none"> <li>• Luft kompressorer</li> <li>• Slangar</li> <li>• Kopplingar</li> <li>• Nipplar</li> <li>• Skydds glasögon</li> <li>• Manometrar</li> <li>• Smörjmedel</li> <li>• Tryck regulatorer</li> <li>• Filter</li> </ul> <p>För mera information eller om en komplett illustrerad katalog önskas för SENCO tillbehör, kontakta Er SENCO återförsäljare.</p>	<p>SENCO предлагает полный период дизайна аксессуаров для устройства SENCO, в том числе:</p> <ul style="list-style-type: none"> <li>• Воздушные компрессоры</li> <li>• Воздушные шланги</li> <li>• Ссылки</li> <li>• Фитинги</li> <li>• очки</li> <li>• Датчики давления</li> <li>• Смазки</li> <li>• Регуляторы давления</li> <li>• Фильтры</li> </ul> <p>За дополнительной информацией и полным каталогом запрос вашим представителем.</p>

## English

### Noise Information

These noise characteristic values are in accordance with EN 792-13: 2000

SCC18P-35 SCC22P-35 SCC18P-32 SCC22P-32

LpA,1s,1m = dB 75,4 dB

LwA,1s = dB 88,4 dB

LpC,peak = <130 dB

These values are tool-related characteristic values and do not represent noise developed at the point of use. Workplace design can also serve to reduce noise levels, for example placing workpiece on sound-damping supports.

### Vibration Information

These values are in accordance with EN 792-13:2000

SCC18P-35 SCC22P-35 SCC18P-32 SCC22P-32

Vibration characteristic value = 2,10 m/s<sup>2</sup>

K = 1,05 m/s<sup>2</sup>

This value is a tool-related characteristic value and does not represent the influence to the hand-arm-system when using the tool.

## Nederlands

### Informatie betreffende geluid

Deze geluidswaarden zijn in overeenstemming met de norm EN 792-13:2000

SCC18P-35 SCC22P-35 SCC18P-32 SCC22P-32

LpA,1s,1m = dB 75,4 dB

LwA,1s = dB 88,4 dB

LpC,peak = <130 dB

Deze waarden zijn eigen aan het apparaat en zijn niet te vergelijken met het geluid dat optreedt bij gebruik van het apparaat. De inrichting van de werkplaats kan van belang zijn voor het verminderen van het geluid, b.v. een geluiddempende vloer.

### Informatie betreffende trillingswaarden

Deze waarden zijn in overeenstemming met de norm EN 792-13:2000

SCC18P-35 SCC22P-35 SCC18P-32 SCC22P-32

Specifieke trillingswaarde = 2,10 m/s<sup>2</sup>

K = 1,05 m/s<sup>2</sup>

Deze waarde is eigen aan het apparaat en staat los van de manier waarop de arm en hand geplaatst zijn bij gebruik van het apparaat.

## Dansk

### Oplysninger vedrørende støj

Disse støjniveau er i overensstemmelse med EN 792-13:2000

SCC18P-35 SCC22P-35 SCC18P-32 SCC22P-32

LpA,1s,1m = dB 75,4 dB

LwA,1s = dB 88,4 dB

LpC,peak = <130 dB

Disse værdier er specifikke for enheden og kan ikke sammenlignes med den lyd, der opstår, når du bruger enheden. Udformningen af arbejdspladsen kan være vigtigt for at reducere støj, fx en lyd gulv.

### Oplysninger om vibrationsniveau

Disse værdier er i overensstemmelse med EN 792-13:2000

SCC18P-35 SCC22P-35 SCC18P-32 SCC22P-32

Specifikke vibrationsværdi = 2,10 m/s<sup>2</sup>

K = 1,05 m/s<sup>2</sup>

Denne værdi er specifik for enheden og er uafhængig af, hvordan den arm og hånd er placeret ved hjælp af enheden.

## Deutsch

### Angaben zur Geräuschentwicklung

Die Angaben entsprechen den Anforderungen der EN 792-13: 2000

SCC18P-35 SCC22P-35 SCC18P-32 SCC22P-32

LpA,1s,1m = dB 75,4 dB

LwA,1s = dB 88,4 dB

LpC,peak = <130 dB

Diese Werte sind gerätebezogene Kennwerte und geben nicht die Geräuschentwicklung am Verwendungsort wieder. Durch entsprechende Arbeitsplatzgestaltung, z.B. Auflegen von Werkstücken auf schalldämpfende Unterlagen, lassen sich Geräuschpegel auch mindern.

### Angaben zur Vibration

Die Angaben entsprechen den Anforderungen EN 792-13:2000

SCC18P-35 SCC22P-35 SCC18P-32 SCC22P-32

Vibration = 2,10 m/s<sup>2</sup>

K = 1,05 m/s<sup>2</sup>

Der Wert ist ein gerätebezogener Kennwert und stellt nicht die Einwirkung auf das Hand-Arm-System bei der Anwendung des Gerätes dar.

## Français

### Information sur le niveau de bruit

Les caractéristiques acoustiques sont conformes à la norme EN 792-13: 2000

SCC18P-35 SCC22P-35 SCC18P-32 SCC22P-32

LpA,1s,1m = dB 75,4 dB

LwA,1s = dB 88,4 dB

LpC,peak = <130 dB

Ces valeurs sont caractéristiques de l'outil et ne représentent pas le niveau de bruit au poste de travail. L'environnement du travail peut servir à réduire le niveau de bruit, par exemple par l'utilisation de supports amortissant le bruit.

### Information sur les vibrations

Les caractéristiques vibratoires sont conformes à la norme EN 792-13:2000

SCC18P-35 SCC22P-35 SCC18P-32 SCC22P-32

Caractéristique vibratoire = 2,10 m/s<sup>2</sup>

K = 1,05 m/s<sup>2</sup>

Cette valeur est caractéristique de l'outil et ne représente pas l'effet sur le bras ou poignet due à l'utilisation de l'outil.

## Italian

### Informazioni relative al rumore

Questi livelli di rumore sono conformi al EN 792-13:2000

SCC18P-35 SCC22P-35 SCC18P-32 SCC22P-32

LpA,1s,1m = dB 75,4 dB

LwA,1s = dB 88,4 dB

LpC,peak = <130 dB

Questi valori sono specifici per il dispositivo e non può essere confrontato con il suono che si verifica quando si utilizza il dispositivo. La progettazione del luogo di lavoro può essere importante per ridurre il rumore, ad esempio un rumore pavimento

### Informazioni sui livelli di vibrazione

Questi valori sono conformi al EN 792-13:2000

SCC18P-35 SCC22P-35 SCC18P-32 SCC22P-32

Vibrazioni valore specifico = 2,10 m/s<sup>2</sup>

K = 1,05 m/s<sup>2</sup>

Questo valore è specifico per il dispositivo ed è indipendente da come il braccio e della mano sono posizionati utilizzando il dispositivo.



### Espanol

**Información sobre el ruido**  
Estos niveles de ruido están de acuerdo con la norma EN 792-13:2000  
SCC18P-35 SCC22P-35 SCC18P-32 SCC22P-32

LpA, 1s, 1m =	dB	75,4 dB
LwA, 1s =	dB	88,4 dB
LpC, peak =		<130 dB

Estos valores son específicos para el dispositivo y no se puede comparar con el sonido que produce cuando se utiliza el dispositivo. El diseño del lugar de trabajo puede ser importante para reducir el ruido, por ejemplo, un nivel de ruido.

**Información sobre los niveles de vibración**  
Estos valores se ajustan a la norma EN 792-13:2000  
SCC18P-35 SCC22P-35 SCC18P-32 SCC22P-32

Valor de vibración específica =	2,10 m/s <sup>2</sup>
K =	1,05 m/s <sup>2</sup>

Este valor es específico para el dispositivo y es independiente de la forma en que el brazo y la mano se colocan mediante el dispositivo.

### PolSKI

**Informacje dotyczące hałasu**  
Te poziomy hałasu zgodnie z normą EN 792-13:2000  
SCC18P-35 SCC22P-35 SCC18P-32 SCC22P-32

LpA, 1s, 1m =	dB	75,4 dB
LwA, 1s =	dB	88,4 dB
LpC, peak =		<130 dB

Wartości te są specyficzne dla urządzenia i nie może być porównywana z dźwiękiem, który występuje podczas korzystania z urządzenia. Konstrukcja pracy, mogą być ważne dla zmniejszenia hałasu, np. poziom szumów.

**Informacje na temat poziomu drgań**  
Wartości te są zgodne z EN 792-13:2000  
SCC18P-35 SCC22P-35 SCC18P-32 SCC22P-32

Konkretna wartość drgań =	2,10 m/s <sup>2</sup>
K =	1,05 m/s <sup>2</sup>

Wartość ta jest specyficzna dla urządzenia i jest niezależna od jak ramię i ręka są umieszczone korzystania z urządzenia.

### Türk

**Bilgi ile ilgili gürültü**  
Bu gürültü seviyesi EN 792-13:2000 uygundur  
SCC18P-35 SCC22P-35 SCC18P-32 SCC22P-32

LpA, 1s, 1m =	dB	75,4 dB
LwA, 1s =	dB	88,4 dB
LpC, peak =		<130 dB

Bu değerler cihazı özgü ve cihazı kullanırken oluşan ses ile karşılaştırıldığında olamaz. İşyeri tasarımı, Gürültüyü azaltmak için, önemli olabilir bir gürültü kat.

**Titreşim düzeyi hakkında bilgi**  
Bu değerler EN 792-13:2000 uygundur  
SCC18P-35 SCC22P-35 SCC18P-32 SCC22P-32

Özel titreşim değeri =	2,10 m/s <sup>2</sup>
K =	1,05 m/s <sup>2</sup>

Bu değer, ürüne özgü ve kol ve el cihazı kullanılarak yerleştirilir ne kadar bağımsızdır.

### Greek

**Πληροφορίες σχετικά με το θόρυβο**  
Αυτά τα επίπεδα θορύβου είναι σύμφωνα με το πρότυπο EN 792-13:2000  
SCC18P-35 SCC22P-35 SCC18P-32 SCC22P-32

LpA, 1s, 1m =	dB	75,4 dB
LwA, 1s =	dB	88,4 dB
LpC, peak =		<130 dB

Οι αξίες αυτές είναι ειδικές για τη συσκευή και δεν μπορεί να συγκριθεί με τον ήχο που εμφανίζεται όταν χρησιμοποιείτε τη συσκευή. Ο σχεδιασμός του χώρου εργασίας μπορεί να είναι σημαντική για τη μείωση του θορύβου, π.χ. ένα πάτωμα θορύβου.

**Πληροφορίες σχετικά με τα επίπεδα κραδασμών**  
Οι αξίες αυτές είναι σύμφωνα με το πρότυπο EN 792-13:2000  
SCC18P-35 SCC22P-35 SCC18P-32 SCC22P-32

Ειδική τιμή κραδασμών =	2,10 m/s <sup>2</sup>
K =	1,05 m/s <sup>2</sup>

Η τιμή αυτή είναι ειδικά για τη συσκευή και είναι ανεξάρτητη από το πώς το βραχίονα και το χέρι τοποθετούνται χροιά της συσκευής.

### Suomi

**Tiedot melua koskevien**  
Nämä melutasot ovat standardin EN 792-13:2000  
SCC18P-35 SCC22P-35 SCC18P-32 SCC22P-32

LpA, 1s, 1m =	dB	75,4 dB
LwA, 1s =	dB	88,4 dB
LpC, peak =		<130 dB

Nämä arvot ovat ominaisia laitteeseen eikä sitä voi verrata äänen joka syntyy, kun laitetta käytetään. Suunnittelu työpaikalla voi olla tärkeää vähentää melua, esim. kohoaa.

**Tietoa värinätsato**  
Nämä arvot ovat standardin EN 792-13:2000  
SCC18P-35 SCC22P-35 SCC18P-32 SCC22P-32

Erittelyt värinätsato =	2,10 m/s <sup>2</sup>
K =	1,05 m/s <sup>2</sup>

Tämä arvo on nimenomaan laitteen ja on riippumaton siitä, miten käsivarren ja käden sijoitetaan laitteeseen käyttämisestä.

### Norwegian

**Informasjon om støy**  
Disse støynivå er i samsvar med EN 792-13:2000  
SCC18P-35 SCC22P-35 SCC18P-32 SCC22P-32

LpA, 1s, 1m =	dB	75,4 dB
LwA, 1s =	dB	88,4 dB
LpC, peak =		<130 dB

Disse verdiene er spesifikke for enheten og kan ikke sammenlignes med den lyden som oppstår når du bruker enheten. Utformingen av arbeidsplassen kan være viktig for å redusere støy, f.eks. en støy gulvet.

**Informasjon om vibrasjonsnivå**  
Disse verdiene er i samsvar med EN 792-13:2000  
SCC18P-35 SCC22P-35 SCC18P-32 SCC22P-32

Spesifikke vibrasjon verdi =	2,10 m/s <sup>2</sup>
K =	1,05 m/s <sup>2</sup>

Denne verdien er spesifikke for enheten og er uavhengig av hvordan armen og hånden er plassert bruker enheten.

### Svenska

**Information om buller**  
Dessa bullernivåer är förenliga med EN 792-13:2000  
SCC18P-35 SCC22P-35 SCC18P-32 SCC22P-32

LpA, 1s, 1m =	dB	75,4 dB
LwA, 1s =	dB	88,4 dB
LpC, peak =		<130 dB

Dessa värden är specifika för enheten och kan inte jämföras med det ljud som uppstår när du använder enheten. Utformningen av arbetsplatsen kan vara viktigt för att minska buller, tex. en brusnivån.

**Information om vibrationsnivåer**  
Dessa värden är förenliga med EN 792-13:2000  
SCC18P-35 SCC22P-35 SCC18P-32 SCC22P-32

Särskilda vibrationsvärde =	2,10 m/s <sup>2</sup>
K =	1,05 m/s <sup>2</sup>

Detta värde är specifikt för enheten och är oberoende av hur arm och hand är placerade använder enheten.

### Russian

**Информация, касающаяся шума**  
Эти уровни шума в соответствии с EN 792-13:2000  
SCC18P-35 SCC22P-35 SCC18P-32 SCC22P-32

LpA, 1s, 1m =	dB	75,4 dB
LwA, 1s =	dB	88,4 dB
LpC, peak =		<130 dB

Эти значения являются специфическими для устройства и не может быть по сравнению с шум, который возникает при использовании устройства. Дизайн рабочего месте может иметь важное значение для снижения шума, например, шума.

**Информация о вибрации**  
Эти значения находятся в соответствии с EN 792-13:2000  
SCC18P-35 SCC22P-35 SCC18P-32 SCC22P-32

Конкретные значения вибрации =	2,10 m/s <sup>2</sup>
K =	1,05 m/s <sup>2</sup>

Эта величина зависит от устройства и не зависит от того, как рука и кисти размещаются с использованием устройства.



# SCC18P-35, SCC22P-35, SCC18P-32, SCC22P-32 SCC18M-35, SCC22M-35, SCC18M-32, SCC22M-32

## DECLARATION OF CONFORMITY

We SENCO BRANDS, INC.  
4270 Ivy Pointe Blvd.  
Cincinnati, Ohio 45245 U.S.A.

declare under our sole responsibility that the product identified in this manual to which this declaration relates is in conformity with the following

standards or other normative documents:  
EN ISO 12100-1+A1:2009, EN ISO 12100-2+A1:2009,  
EN ISO 14121-1:2007, EN 792-13+A1:2008,  
EN 12549+A1:2008, ISO 8662-11+A1:2001  
following the provisions  
of Directives 2006/42/EC

Representative in the Community  
Senco Brands International BV  
Wanraaij 51, 6673 DM Andelst, the Netherlands

## DÉCLARATION DE CONFORMITÉ

Nous soussignés, SENCO BRANDS  
4270 Ivy Pointe Blvd.  
Cincinnati, Ohio 45245 U.S.A.

déclarons sous notre seule responsabilité que le produit identifié ci-dessous et auquel s'applique cette déclaration est en conformité avec les standards ou les réglemens suivants :

EN ISO 12100-1+A1:2009,  
EN ISO 12100-2+A1:2009,  
EN ISO 14121-1:2007, EN 792-13+A1:2008,  
EN 12549+A1:2008, ISO 8662-11+A1:2001  
Suivant les dispositions  
des directives 2006/42/EC

## FÖRSÄKRAN OM ÖVERENSSTÄM- MELSE

Vi SENCO BRANDS, INC.  
4270 Ivy Pointe Blvd.  
Cincinnati, Ohio 45245 U.S.A.

försäkra under vårt eget ansvar att denna produkt till vilken denna försäkran gäller, är i överensstämmelse med följande standard och normgivande dokument:

EN ISO 12100-1+A1:2009,  
EN ISO 12100-2+A1:2009,  
EN ISO 14121-1:2007, EN 792-13+A1:2008,  
EN 12549+A1:2008, ISO 8662-11+A1:2001  
följer bestämmelsernas direktiv  
2006/42/EC

## KONFORMITÄTSEKTLÄRUNG

Wir, SENCO BRANDS, INC.  
4270 Ivy Pointe Blvd.  
Cincinnati, OH 45245 U.S.A.

erklären in alleiniger Verantwortung, daß das Produkt, auf das sich diese Erklärung bezieht, mit folgenden Normen oder anderen genormten Dokumenten übereinstimmt:

EN ISO 12100-1+A1:2009, EN ISO 12100-2+A1:2009,  
EN ISO 14121-1:2007, EN 792-13+A1:2008,  
EN 12549+A1:2008, ISO 8662-11+A1:2001  
Gemäß den Bestimmungen der Richtlinien:  
2006/42/EC

## YHDENMUKAISUUSVAKUUTUS

Me SENCO BRANDS, INC.  
4270 Ivy Pointe Blvd.  
Cincinnati, Ohio 45245 U.S.A.

vakuutamme, että alla mainittu tuote, johon tämä vakuutus liittyy, on yhdenmukainen seuraavien standardien tai muiden normatiivisten dokumenttien kanssa:

EN ISO 12100-1+A1:2009,  
EN ISO 12100-2+A1:2009,  
EN ISO 14121-1:2007,  
EN 792-13+A1:2008, EN 12549+A1:2008,  
ISO 8662-11+A1:2001  
noudattaen direktiivin 2006/42/EC vaatimuksia

## DICHIARAZIONE DI CONFOR - MITA'

Noi SENCO BRANDS, INC.  
4270 Ivy Pointe Blvd.  
Cincinnati, Ohio 45245 U.S.A.

dichiariamo sotto la nostra unica responsabilità che il prodotto qui sotto identificato, al quale questa dichiarazione si riferisce, è in conformità con i seguenti standards o documenti di altro carattere normativo:

EN ISO 12100-1+A1:2009,  
EN ISO 12100-2+A1:2009,  
EN ISO 14121-1:2007,  
EN 792-13+A1:2008, EN 12549+A1:2008,  
ISO 8662-11+A1:2001  
che si attengono a quanto previsto  
dalla Direttiva 2006/42/EC

## CONFORMITEITSVERKLARING

WIJ, SENCO BRANDS, INC.  
4270 Ivy Pointe Blvd.  
Cincinnati, Ohio 45245 U.S.A.

Verklaren hierbij onder eigen verantwoordelijkheid dat het product waarnaar de verklaring verwijst in overeenstemming is met de volgende standaarden en andere normatieve documenten:

EN ISO 12100-1+A1:2009,  
EN ISO 12100-2+A1:2009,  
EN ISO 14121-1:2007, EN 792-13+A1:2008,  
EN 12549+A1:2008, ISO 8662-11+A1:2001  
conform de voorwaarden van de richtlijn:  
2006-42/EC

## ERKLÆRING OM SAMSVAR

Vi, SENCO BRANDS, INC.  
4270 Ivy Pointe Blvd.  
Cincinnati, OH 45245 U.S.A.

erklærer under vårt eget ansvar alene at produktet identifisert nedenfor, som denne erklæring forholder seg til, er i samsvar med følgende standarder eller andre normative dokumenter:

EN ISO 12100-1+A1:2009,  
EN ISO 12100-2+A1:2009,  
EN ISO 14121-1:2007,  
EN 792-13+A1:2008, EN 12549+A1:2008,  
ISO 8662-11+A1:2001  
følgende bestemmelsene  
i direktiv 2006/42/EC

## OVERENSSTEMMELSES DEKLARA - TIONEN

Vi, SENCO BRANDS, INC.  
4270 Ivy Pointe Blvd.  
Cincinnati, OH 45245 U.S.A.

erklærer under eneansvar, at dette produkt, som denne erklæring vedrører, er i overensstemmelse med de følgende normer eller andre normgivende dokumenter:

EN ISO 12100-1+A1:2009,  
EN ISO 12100-2+A1:2009,  
EN ISO 14121-1:2007, EN 792-13+A1:2008,  
EN 12549+A1:2008, ISO 8662-11+A1:2001  
ifølge forholdsregler af Direktiv 2006/42/EC

## DECLARACION DE CONFORMIDAD

Nosotros, SENCO BRANDS, INC.  
4270 Ivy Pointe Blvd.  
Cincinnati, Ohio 45245 EEUU

declaramos bajo nuestra única responsabilidad que el producto identificado a continuación, al que se refiere esta declaración, conforma con el/los siguientes estándares y otros documentos normativos: EN ISO 12100-1+A1:2009,  
EN ISO 12100-2+A1:2009, EN ISO 14121-1:2007, EN 792-13+A1:2008,  
EN 12549+A1:2008, ISO 8662-11+A1:2001 Siguiendo las provisiones de la Directiva 2006/42/EC

DECLARATION OF CONFORMITY	KONFORMITÄTSEKTLÄRUNG	CONFORMITEITSVERKLARING
<p>We of Senco Brands, BV. Geurdeland 17E 6673 BR Andelst, The Netherlands</p> <p>in accordance with the following directive(s): <b>Machine Directive 2006/42/EC</b></p> <p>declare under our sole responsibility that:</p> <p>Model(s): <b>SRCC18P-32 Roll Carton Closer</b> is in conformity with the applicable essential health and safety requirements of the following documents:</p> <p><b>EN ISO 12100-1+A1:2009, EN ISO 12100-2+A1:2009, EN ISO 14121-1:2007, EN 792-13+A1:2008, EN 12549+A1:2008, ISO 8662-11+A1:2001</b></p> <p>Signed by: Peter van der Wel Position: Director Place of DOC: Senco Brands, BV. Geurdeland 17E 6673 DR Andelst The Netherlands</p> <p>On Date: August 19, 2009</p>	<p>Wir von Senco Brands, BV. Geurdeland 17E 6673 BR Andelst, The Netherlands</p> <p>in Übereinstimmung mit den folgenden Richtlinien: <b>Maschinenrichtlinie 2006/42/EG</b></p> <p>erklären in alleiniger Verantwortung, dass:</p> <p>Modell/Modelle: <b>SRCC18P-32 Roll Carton Closer</b> den geltenden Gesundheits- und Sicherheitsanforderungen entspricht, so wie sie in den folgenden Dokumenten festgehalten werden:</p> <p><b>EN ISO 12100-1+A1:2009, EN ISO 12100-2+A1:2009, EN ISO 14121-1:2007, EN 792-13+A1:2008, EN 12549+A1:2008, ISO 8662-11+A1:2001</b></p> <p>Unterschrieben von: Peter van der Wel Position: Director Ort der Erklärung: Senco Brands, BV. Geurdeland 17E 6673 DR Andelst The Netherlands</p> <p>Ursprüngliche Herausgabe: 19. August, 2009</p>	<p>Wij uit Senco Brands, BV. Geurdeland 17E 6673 BR Andelst, The Netherlands</p> <p>in overeenstemming met de volgende richtlijn(en): <b>Machinerichtlijn 2006/42/EC</b></p> <p>verklaren onder onze eigen verantwoordelijkheid dat:</p> <p>Model(len): <b>SRCC18P-32 Roll Carton Closer</b> in overeenstemming is met de toepasselijke essentiële gezondheids- en veiligheidseisen van de volgende documenten:</p> <p><b>EN ISO 12100-1+A1:2009, EN ISO 12100-2+A1:2009, EN ISO 14121-1:2007, EN 792-13+A1:2008, EN 12549+A1:2008, ISO 8662-11+A1:2001</b></p> <p>Ondertekend door: Peter van der Wel Functie: Directeur Locatie van doc.: Senco Brands, BV. Geurdeland 17E 6673 DR Andelst The Netherlands</p> <p>Originale uitgave: 19 augustus 2009</p>
<p><b>DÉCLARATION DE CONFORMITÉ</b></p> <p>Nous, Senco Brands, BV. sis au Geurdeland 17E 6673 BR Andelst, The Netherlands</p> <p>conformément à la (aux) directive(s) suivante(s): <b>Machine Directive 2006/42/EC</b></p> <p>déclarons, en vertu de notre responsabilité exclusive, ce qui suit :</p> <p>Modèle(s) : <b>SRCC18P-32 Roll Carton Closer</b> est conforme aux exigences essentielles applicables en matière de santé et de sécurité, telles que stipulées dans les documents ci-dessous :</p> <p><b>EN ISO 12100-1+A1:2009, EN ISO 12100-2+A1:2009, EN ISO 14121-1:2007, EN 792-13+A1:2008, EN 12549+A1:2008, ISO 8662-11+A1:2001</b></p> <p>Signé par : Peter van der Wel Poste : Directeur Lieu du document : Senco Brands, BV. Geurdeland 17E 6673 DR Andelst The Netherlands</p> <p>Version initiale : 19 août 2009</p>	<p><b>YHDENMUKAISUUSVAKUUTUS</b></p> <p>Me Senco Brands, BV. osoitteesta Geurdeland 17E 6673 BR Andelst, The Netherlands</p> <p>seuraavien direktiivien mukaisesti: <b>Konedirektiivi 2006/42/EY</b></p> <p>julistamme yksinomaisella vastuullamme, että:</p> <p>Malli(t): <b>SRCC18P-32 Roll Carton Closer</b> on seuraavien asiakirjojen soveltuvien olennaisten työsuojeluvuorauksien mukainen:</p> <p><b>EN ISO 12100-1+A1:2009, EN ISO 12100-2+A1:2009, EN ISO 14121-1:2007, EN 792-13+A1:2008, EN 12549+A1:2008, ISO 8662-11+A1:2001</b></p> <p>Allekirjoitus: Peter van der Wel Asema: Johtaja Antopaikka: Senco Brands, BV. Geurdeland 17E 6673 DR Andelst The Netherlands</p> <p>Alkuperäisjulkaisu: 19 elokuu 2009</p>	<p><b>ERKLÆRING OM SAMSVAR</b></p> <p>Vi, Senco Brands, BV. med adresse Geurdeland 17E 6673 BR Andelst, The Netherlands</p> <p>erklærer i henhold til følgende direktiv(er): <b>Maskindirektiv 2006/42/EF</b></p> <p>under vårt eneansvar at:</p> <p>modell(er): <b>SRCC18P-32 Roll Carton Closer</b> er laget i henhold til gjeldende grunnleggende bestemmelser for helse og sikkerhet i følgende dokumenter:</p> <p><b>EN ISO 12100-1+A1:2009, EN ISO 12100-2+A1:2009, EN ISO 14121-1:2007, EN 792-13+A1:2008, EN 12549+A1:2008, ISO 8662-11+A1:2001</b></p> <p>Underskrevet av: Peter van der Wel Stilling: Direktør Dokumentets sted: Senco Brands, BV. Geurdeland 17E 6673 DR Andelst The Netherlands</p> <p>Opprinnelig utstedt: august 19, 2009</p>

FÖRSÄKRAN OM ÖVERENSSTÄMMELSE	ÖVERENSSTEMMELSE DEKLARATIONEN	DICHIARAZIONE DI CONFORMITÀ
<p>Vi, Senco Brands, BV. med adress Geurdeland 17E 6673 BR Andelst, The Netherlands</p> <p>förklarar i enlighet med följande direktiv: <b>Machindirektiv 2006/42/EG</b></p> <p>och under vårt eget ansvar att:</p> <p>Modell(er): <b>SRCC18P-32 Roll Carton Closer</b> uppfyller gällande hälso- och säkerhetsföreskrifter angivna i följande dokument: <b>EN ISO 12100-1+A1:2009,</b> <b>EN ISO 12100-2+A1:2009,</b> <b>EN ISO 14121-1:2007,</b> <b>EN 792-13+A1:2008,</b> <b>EN 12549+A1:2008,</b> <b>ISO 8662-11+A1:2001</b></p> <p>Undertecknat av: Peter van der Wel Position: Director Plats för konformitetsbekräftelsen: Senco Brands, BV. Geurdeland 17E 6673 DR Andelst The Netherlands</p> <p>Original utställt: 15 augusti, 2009</p>	<p>Vi Senco Brands, BV. på Geurdeland 17E 6673 BR Andelst, The Netherlands</p> <p>i överensstemmelse med följande direktiv(er): <b>Maskindirektiv 2006/42/EF</b></p> <p>erkänner under eget ansvar, att:</p> <p>Model(ler): <b>SRCC18P-32 Roll Carton Closer</b> er i överensstemmelse med de gældende, obli- gatoriske sundheds- og sikkerhedskrav i følgende dokumenter: <b>EN ISO 12100-1+A1:2009,</b> <b>EN ISO 12100-2+A1:2009,</b> <b>EN ISO 14121-1:2007,</b> <b>EN 792-13+A1:2008,</b> <b>EN 12549+A1:2008,</b> <b>ISO 8662-11+A1:2001</b></p> <p>Underskrivet af: Peter van der Wel Stilling: Direktør Stedet for DOC: Senco Brands, BV. Geurdeland 17E 6673 DR Andelst The Netherlands</p> <p>Original udgave: 15 august 2009</p>	<p>La società Senco Brands, BV. indirizzò Geurdeland 17E 6673 BR Andelst, The Netherlands</p> <p>conformemente alle seguenti direttive: <b>Direttiva macchine 2006/42/CE</b></p> <p>dichiara sotto la propria esclusiva responsabilità che:</p> <p>Modelli: <b>SRCC18P-32 Roll Carton Closer</b> è conforme ai requisiti essenziali di salute e sicurezza previsti dai seguenti documenti: <b>EN ISO 12100-1+A1:2009,</b> <b>EN ISO 12100-2+A1:2009,</b> <b>EN ISO 14121-1:2007,</b> <b>EN 792-13+A1:2008,</b> <b>EN 12549+A1:2008,</b> <b>ISO 8662-11+A1:2001</b></p> <p>Firmato: Peter van der Wel Posizione: Direttori Luogo di emissione: Senco Brands, BV. Geurdeland 17E 6673 DR Andelst The Netherlands</p> <p>Edizione originale: 19 agosto 2009</p>
<p><b>DECLARACIÓN DE CONFORMIDAD</b></p> <p>Nosotros, Senco Brands, BV. dirección legal Geurdeland 17E 6673 BR Andelst, The Netherlands</p> <p>y de acuerdo con la(s) directiva(s) siguiente(s): Directiva 2006/42/EC sobre máquinas</p> <p>declaramos bajo nuestra entera responsabilidad que:</p> <p>Modelo(s): <b>SRCC18P-32 Roll Carton Closer</b> se ajusta a los requisitos esenciales de salud y segu- ridad establecidos en los documentos siguientes: <b>EN ISO 12100-1+A1:2009,</b> <b>EN ISO 12100-2+A1:2009,</b> <b>EN ISO 14121-1:2007,</b> <b>EN 792-13+A1:2008,</b> <b>EN 12549+A1:2008,</b> <b>ISO 8662-11+A1:2001</b></p> <p>Firmada por: Peter van der Wel Cargo: Director Procedencia de los documentos: Senco Brands, BV. Geurdeland 17E 6673 DR Andelst The Netherlands</p> <p>Emisión original: 15 de agosto 2009</p>	<p><b>DEKLARACJA ZGODNOŚCI</b></p> <p>My Senco Brands, BV. Z siedzibą w Geurdeland 17E 6673 BR Andelst, The Netherlands</p> <p>w zgodzie z następującymi dyrektywami: Dyrektywa Maszynowa 2006/42/EC deklarujemy z pełną odpowiedzialnością, że</p> <p>Modele: <b>SRCC18P-32 Roll Carton Closer</b> są zgodne z normami bezpieczeństwa zawartymi w następujących dokumentach: <b>EN ISO 12100-1+A1:2009,</b> <b>EN ISO 12100-2+A1:2009,</b> <b>EN ISO 14121-1:2007,</b> <b>EN 792-13+A1:2008,</b> <b>EN 12549+A1:2008,</b> <b>ISO 8662-11+A1:2001</b></p> <p>Podpisano: Peter van der Wel Stanowisko: Dyrektor Położenie dokumentu: Senco Brands, BV. Geurdeland 17E 6673 DR Andelst The Netherlands</p> <p>Data: 19 sierpień 2009</p>	