

BXT3-13 BXT3-16 BXT3-19



Szabadalom bejelentve



Akkumulátoros pántológép műanyag szalagos pántolóshoz

www.signode-bxt.com

Eredeti használati utasítás fordítása a 2006/42/EK „gépi irányelv“ szerint.

A készülék használata előtt figyelmesen olvassa el a használati utasítást.

Jelen használati utasítás a termék részét képezi, így meg kell őrizni a későbbi használathoz vagy a következő tulajdonos számára.

Érvényesség:

- BXT3-13 a következő szériaszámtól: A/17020001
- BXT3-16 a következő szériaszámtól: B/17020001
- BXT3-19 a következő szériaszámtól: C/17020001

Gyártó

Signode Switzerland GmbH
Silbernstrasse 14, Postfach
8953 Dietikon 1
SWITZERLAND
signode.com



Tartalomjegyzék

1	Általános információk	4
2	Biztonság	5
2.1	Rendeltetésszerű használat	5
2.2	Biztonságos munkavégzés	5
2.3	Biztonsági előírások	5
2.4	Általános biztonsági utasítások a villamos kézi szerszámokhoz	7
3	Leírás	9
3.1	Felépítés	9
3.2	Működési elv	10
3.3	Szállítási terjedelem	10
3.4	Tartozék	11
4	Üzemi előkészületek és beállítások	12
4.1	Akkumulátor	12
4.2	Az üzemmód beállítása	13
4.3	A feszítőerő beállítása	14
4.4	A finom feszítés beállítása	15
4.5	A hegesztési idő beállítása	15
4.6	A billentyűzár be- és kikapcsolása	15
4.7	Kedvenc kiválasztása	16
4.8	Alvó üzemmód	16
5	Kezelés	17
5.1	Pántolás	17
5.2	Kötés ellenőrzése	19
5.3	A szalagszélesség beállítása	20
6	Karbantartás és javítás	23
6.1	Karbantartási táblázat	23
6.2	A készülék tisztítása	23
6.3	A készülék utánkenése	23
6.4	A feszítőkerék tisztítása/cseréje	23
6.5	A fogazott lap tisztítása/cseréje	24
6.6	Késcsere	25
6.7	A készülék alaphelyzetbe állítása	25
6.8	Üzemzavarok elhárítása	26
7	Műszaki adatok	27
8	EG-megfelelőségi nyilatkozat (másolat)	28

A figyelmeztető jelzések és egyezményes ábrák jelentése

**VESZÉLY**

Olyan magas kockázatú veszélyeztetést jelöl, melynek következménye, amennyiben nem kerülnek el, halál vagy súlyos sérülés.

**FIGYELMEZTETÉS**

Olyan közepes kockázatú veszélyeztetést jelöl, melynek következménye, amennyiben nem kerülnek el, halál vagy súlyos sérülés lehet.

**VIGYÁZAT**

Olyan alacsony kockázatú veszélyeztetést jelöl, melynek következménye, amennyiben nem kerülnek el, csekély vagy mérsékelt sérülés lehet.

**FIGYELEM**

Olyan helyzetet jelöl, amely anyagi károkat vagy rossz működési eredményt okozhat.



Hasznos és kiegészítő tudnivalókat jelöl.

- ▶ Ez a szimbólum műveleti lépéseket jelöl.
 - Ez a szimbólum a műveleti lépések eredményeit jelöli.
- Ez a szimbólum felsorolásokat jelöl.

Hulladékkezelés és környezetvédelem

A készülék előállításához nem használunk egészségkárosító fizikai vagy vegyi anyagokat.

Célunk az egészség védelme, valamint a hulladékok újrahasznosításának és környezetbarát felhasználásnak támogatása. Az alábbi harmonizált szabványokat is figyelembe vettük:

- Az egyes veszélyes anyagok elektromos és elektronikus berendezésekben való alkalmazásának korlátozásáról szóló 2011. június 8-i 2011/65/EU irányelv.
- Az elektromos és elektronikus berendezések hulladékairól szóló, 2012. július 4-i 2012/19/EU irányelv.



A hulladékkezelés során figyelembe kell venni az érvényben lévő törvényi előírásokat.

- ▶ Gondoskodni kell a töltőkészülékek és akkumulátorok környezetbarát újrafeldolgozásáról.
- ▶ Vegye figyelembe az akkumulátor gyártójának utasításait, figyelmeztetéseit és instrukcióit.

2.1 Rendeltetészerű használat

Ezek a készülékek csomagok, raklapos rakományok stb. pántolására készültek.

A készülékek műanyag pántszalaggal (polipropilén és poliészter) történő pántolásra (7. fejezet) alkalmasak. A készülékeket csak a jelen használati utasításban megadottaknak megfelelően szabad használni.

2.1.1 Lehetséges nem rendeltetészerű használat

- Ezekkel a készülékekkel nem szabad acélszalaggal pántolni.
- A csomagokat nem szabad a pántolásnál megemelni, felakasztani vagy húzni.
- A készülékeket nem szabad önkényesen módosítani.
- A készülékeket nem szabad az áruk tömörítésére használni.

2.2 Biztonságos munkavégzés

A készülékek használati helyén rendelkezésre kell állni a használati utasításnak. Azt minden olyan személynek el kell olvasni és alkalmazni is kell, aki a készülékekkel vagy azok közvetlen közelében dolgozik.

A készülékeket csak képzett személyzet tarthatja karban és javíthatja. A használati utasítás mellett a helyileg érvényes balesetmegelőzési, és a biztonságos és szakszerű munkavégzésre vonatkozó szabályozásokat is be kell tartani.



A biztonságos pántolásért és a csomagnak (méret, tömeg, élek, stabilitás, szállítás, tárolás) megfelelő pántszalag kiválasztásáért (7. fejezet) a kezelő vagy annak felettese felel.

Csak a készüléktípusnak megfelelő szalagméretet (7. fejezet) szabad használni. A készülékeket az alkalmazott szalagnak és a csomagnak megfelelően kell beállítani (4. fejezet). A készülék helyes beállításáért a kezelő felel.

Védőruházat viselése

- ▶ A munkavégzés során viseljen szem- és kézvédőt (vágásbiztos kesztyű), valamint biztonsági lábbelit.



2.3 Biztonsági előírások



FIGYELMEZTETÉS

Olvassa el a jelen használati utasításban és a töltőkészülék használati utasításában megadott valamennyi biztonsági utasítást és útmutatást.

A biztonsági utasítások és útmutatások betartásának elmulasztása áramütést, tüzet és/ vagy súlyos sérüléseket okozhat. A következő veszélyeztetések következménye súlyos sérülés lehet:

Szalagfeszítés vagy szalag körbevezetése, beszorulás- és zúzódsveszély

Pántoláskor ne tartsa a kezét vagy bármely más testrészét a szalag és a csomag közé. Senkit ne engedjen a veszélyzónába (1).

Veszély esetén (beszorult személy) a vészleállításhoz:

- A szalagfeszesség megszüntetéséhez (hegesztés előtt) használja a billenőkart. AUTO üzemmódban újból megnyomhatja a feszítő- vagy a hegesztőgombot is.
- Hegesztés után a szalagot csak szerszámmal (szalagvágó ollóval) lehet szétválasztani.

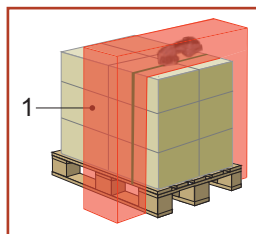



FIGYELMEZTETÉS

A következő veszélyeztetések következménye súlyos sérülés lehet:

Laza és lezuhanó csomagok hibás pántolás esetén

Ellenőrizze a hegesztést. Soha ne szállítson olyan csomagot, amelynek nem megfelelő a pántolása (5.2. fejezet).

Robbanásveszély a robbanásveszélyes terekben

A készüléket nem szabad olyan területeken használni, ahol robbanásveszélyes légkör fordulhat elő.

A feszítőegység mozgatott alkatrészei, zúzódasveszély

Ne nyúljon a mozgó alkatrészek területére.

Elszakadó szalagok, sérülésveszély

Feszítéskor a szalag elszakadhat és nagy erővel szétnyíthat. Ne álljon a szalag csapódási irányába. Viseljen szemvédőt.

Felcsapódó szalagvégek, sérülésveszély

A szalag szétvágásakor tartsa meg a felső részt és álljon oldalra. Ne álljon a szalag csapódási irányába. Viseljen szemvédőt.

Sűrített levegő a tisztítási munkálatokhoz, sérülésveszély

Sűrített levegővel történő tisztítás során nem juthat levegő a testbe bőrsérüléseken keresztül. Használjon többszörös lyukasztású fúvókával felszerelt fúvópisztolyt. Viseljen szemvédőt.



VIGYÁZAT

A következő veszélyeztetések következménye csekély vagy mérsékelt sérülés lehet:

Zajterhelés

Ajánlatos hallásvédőt viselni.

Rezgésterhelés

A jelen utasításban megadott rezgésszint mérését az

EN 60745 szabványban megadott mérési eljárásnak megfelelően végeztük, és az a villamos kézi szerszámok összehasonlítására használható. Ezen kívül a rezgésterhelés előzetes felmérésére is alkalmas.

A mért rezgés kibocsátási érték a tényleges alkalmazástól, az alkalmazott szalagtól és a kezelés módjától függően eltérhet a megadott értéktől. Bizonyos körülmények esetén a rezgésterhelés a teljes munkaidő alatt ettől magasabb is lehet. A rezgésterhelés pontos felméréséhez azokat az időket is figyelembe kell venni, amikor a készülék ki van kapcsolva vagy éppen be van kapcsolva, de ténylegesen nincs használatban. Ez a teljes munkaidőre vetítve jelentős mértékben csökkentheti a rezgésterhelést.

Határozzon meg kiegészítő biztonsági intézkedéseket, hogy védje a kezelőt a rezgések hatásától, ilyen lehet például: a villamos kézi szerszám karbantartása, a kezek melegen tartása és a munkafolyamatok szervezése.



FIGYELEM

Kerülje a készülék károsodását:

Vízkárok

A készüléket nem szabad vízzel vagy vízgőzzel tisztítani. Óvja a készüléket esőtől, amennyiben szabadban használja.

Csak eredeti pótalkatrészeket használjon

Más pótalkatrészek használata esetén megszűnik a garanciális szolgáltatás és a kártérítési felelősség.

2.4 Általános biztonsági utasítások a villamos kézi szerszámokhoz



FIGYELMEZTETÉS! Olvasson el minden biztonsági utasítást és útmutatást. A biztonsági utasítások és útmutatások betartásának elmulasztása áramütést, tüzet és/vagy súlyos sérüléseket okozhat.

Minden biztonsági utasítást és útmutatást tartson meg, hogy a jövőben is rendelkezésre álljon. A biztonsági utasításokban alkalmazott „villamos kézi szerszám” fogalom a hálózatról (tápkábel) üzemeltetett villamos kézi szerszámokra és az akkumulátorról (tápkábel nélkül) üzemeltetett villamos kézi szerszámokra is vonatkozik.

2.4.1 Munkahelyi biztonság

- A munkaterület mindig legyen tiszta és jól megvilágított.** A rendetlenség és a nem megvilágított munkaterület baleseteket okozhat.
- Dolgozzon a villamos kézi szerszámmal olyan robbanásveszélyes környezetben, ahol éghető folyadékok, gázok vagy porok találhatóak.** A villamos kézi szerszámok szikrát hoznak létre, ami begyűjthetja a port vagy a gőzt.
- A villamos kézi szerszám használata közben tartsa távol a gyermekeket és más személyeket.** A figyelem elterelődése esetén elveszítheti a készülék fölötti ellenőrzést.

2.4.2 Elektromos biztonság

- A villamos kézi szerszám csatlakozódugaszának illeszkedni kell a csatlakozóaljzatba. A dugós csatlakozót semmilyen módon nem szabad módosítani. Ne használjon adapterdugaszt a védőföldeléses villamos kézi szerszámokhoz.** A nem módosított dugós csatlakozó és a megfelelő csatlakozóaljzat csökkentik az áramütés kockázatát.
- Kerülje földelt felületek, mint például csövek, fűtőtestek, tűzhelyek és hűtőköszülékek földelt felületeivel való testi érintkezést.** Megnövekszik az áramütés kockázata, ha a teste földelve van.
- A villamos kézi szerszámokat távol kell tartani az esőtől és a nedvességtől.** Ha víz kerül a villamos kézi szerszámba, akkor megnövekszik az áramütés kockázata.
- A kábelt csak a rendeltetésének megfelelően használja, és ne használja a villamos kézi szerszám mozgatására, felakasztására, vagy arra, hogy kihúzza a dugós csatlakozót a csatlakozóaljzatból. Tartsa távol a kábelt hőtől, olajtól, éles peremektől és a mozgó készülékrészekről.** A sérült vagy összegabalyodott kábel fokozza az áramütés kockázatát.
- Amennyiben a villamos kézi szerszámmal a szabadban dolgozik, akkor csak olyan hosszabító kábelt használjon, amelyet kültéri használatra készítettek.** A kültéri használatra alkalmas hosszabbító kábel alkalmazása csökkenti az áramütés kockázatát.
- Amennyiben nem kerülhető el a villamos kézi szerszám nedves környezetben történő használata, akkor használjon hibaáram védőkapcsolót.** A hibaáram védőkapcsoló alkalmazása csökkenti az áramütés kockázatát.

2.4.3 Személyi biztonság

- Legyen figyelmes, ügyeljen arra, amit csinál, és dolgozzon körültekintően a villamos kézi szerszámmal. Ne használjon villamos kézi szerszámot, ha fáradt vagy ha drogok, alkohol vagy gyógyszer hatása alatt áll.** A villamos kézi szerszám használata során elég egy óvatlan pillanat a súlyos sérülésekhez.
- Viseljen személyes védőfelszerelést és mindig használjon védőszemüveget.** A személyes védőfelszerelés, például pormaszok, csúszásmentes biztonsági lábbeli, védősisak vagy hallásvédő, a villamos kézi szerszám típusától és használatától függően, viselése csökkenti a sérülések kockázatát.
- Kerülje a szándékolatlan üzembe helyezést. Győződjön meg arról, hogy a villamos kézi szerszám ki van kapcsolva, mielőtt csatlakoztatja az áramellátásra és/vagy az akkumulátorra, vagy mielőtt felveszi vagy mozgatja.** Amennyiben a villamos kézi szerszám mozgatásakor az újjat a kapcsolón tartja, vagy ha a készüléket bekapcsolt állapotban csatlakoztatja az áramellátásra, akkor az balesetet okozhat.

- d) **A villamos kézi szerszám bekapcsolása előtt távolítsa el minden beállító szerszámot és csavarkulcsot.** Ha szerszám vagy kulcs található a készülék egyik forgó alkatrészében, akkor az sérüléseket okozhat.
- e) **Kerülje a nem természetes testtartást. Gondoskodjon a biztonságos állásról és mindig tartsa meg az egyensúlyát.** Így könnyebben az ellenőrzése alatt tarthatja a villamos kézi szerszámot a váratlan helyzetekben.
- f) **Viseljen megfelelő ruházatot. Ne viseljen bő ruházatot vagy ékszert. Tartsa távol a mozgó alkatrészekről a haját, a ruházatát és a kesztyűjét.**
A laza ruházatot, ékszert vagy hosszú haját a mozgó alkatrészek magukkal ragadhatják.
- g) **Ha porelszívó és gyújtó berendezéseket szerelnek fel, akkor győződjön meg arról, hogy azokat csatlakoztatták és megfelelően alkalmazzák.** A porelszívás használata csökkentheti a por miatti veszélyeztetéseket.

2.4.4 A villamos kézi szerszám használata és kezelése

- a) **A készüléket nem szabad túlterhelni. Mindig a munkának megfelelő villamos kézi szerszámot kell használni.** A megfelelő villamos kézi szerszámmal jobban és biztonságosabban dolgozhat az adott teljesítménytartományban.
- b) **Ne használjon olyan villamos kézi szerszámot, amelynek meghibásodott a kapcsolója.**
Veszélyes az olyan villamos kézi szerszám, amelyet nem lehet be- vagy kikapcsolni, azt haladéktalanul meg kell javítani.
- c) **Húzza ki a dugós csatlakozót a csatlakozóaljzatból és/vagy vegye ki az akkumulátort, mielőtt elvégzi a készülék beállítását, a tartozékok cseréjét vagy eltesszi a készüléket.** Ez az óvintézkedés megakadályozza a villamos kézi szerszám szándékolatlan bekapcsolását.
- d) **A nem használt villamos kézi szerszámokat olyan helyen kell tárolni, ahol a gyermekek nem férnek hozzá. Ne hagyja, hogy a készüléket olyan személyek használják, akik azt nem ismerik vagy nem olvasták el jelen utasításokat.** A villamos kézi szerszám veszélyes, ha azt annak használatára nem kiképzett személy használja.
- e) **A villamos kézi szerszámokat gondosan kell ápolni. Ellenőrizze, hogy a mozgó alkatrészek kifogástalanul működnek-e és nem szorulnak-e, hogy az alkatrészek nem törtek-e el vagy sérültek meg oly módon, hogy negatívan befolyásolják a villamos kézi szerszám működését. A készülék használata előtt javíttassa meg a sérült alkatrészeket.** Számos balesetet az okoz, hogy a villamos kézi szerszámokat nem megfelelően tartják karban.
- f) **A vágószerszámokat éles és tiszta állapotban kell tartani.** A gondosan ápolat és éles vágószerszámok kevésbé szorulnak be, és azokat vezetni is könnyebb.
- g) **A villamos kézi szerszámot, a tartozékot, a pótszerszámokat stb. jelen utasításnak megfelelően kell használni. Ennek során vegye figyelembe a munkafeltételeket és a végrehajtandó tevékenységet.** Veszélyes helyzeteket okozhat, ha a villamos kézi szerszámot a megadott alkalmazásoktól eltérően használják.

2.4.5 Az akkumulátoros szerszám használata és kezelése

- a) **Az akkumulátorokat csak a gyártó által ajánlott töltőkészülékekkel szabad feltölteni.** A meghatározott típusú akkumulátorokhoz használatos töltőkészülék tűzveszélyt okozhat, ha más típusú akkumulátorokhoz használják.
- b) **A villamos kézi szerszámokban csak az azokhoz készült akkumulátorokat szabad használni.** Más akkumulátorok használata sérüléseket és tűzveszélyt okozhat.
- c) **A nem használt akkumulátorokat távol kell tartani a gémkapcsoktól, érméktől, kulcsoktól, szegektől, csavaroktól és más egyéb olyan apró fémtárgyaktól, amelyek kapcsolatot hozhatnak létre az érintkezők között.** Az akkumulátor érintkezőinek rövidzárlata égést vagy tüzet okozhat.
- d) **Hibás használat esetén kifolyhat az akkumulátor folyadékja. Kerülje az azzal történő érintkezést. Ha véletlenül érintkezett azzal, akkor vízzel öblítse le. Ha a folyadék szembe kerül, akkor vegyen igénybe orvosi segítséget.** Az akkumulátorfolyadék bőrirritációt és égést okozhat.

2.4.6 Szerviz

- a) **A villamos kézi szerszámot csak képzett szakszemélyzet javíthatja kizárólag eredeti pótalkatrészekkel.** Így biztosítható, hogy fennmaradjon a készülék biztonsága.

3.1 Felépítés



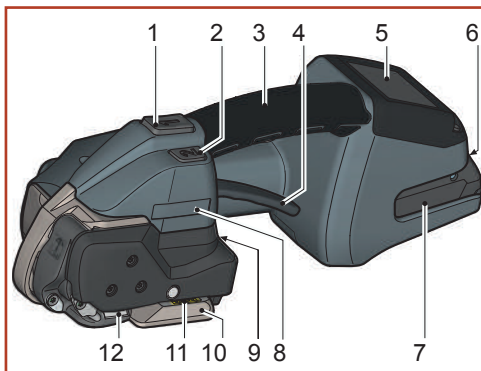

- 1 Feszítőgomb
- 2 Hegesztőgomb
- 3 Markolat
- 4 Billenőkar
- 5 Kezelőpanel
- 6 Akkumulátor kioldó gomb
- 7 Akkumulátor
- 8 Típusmegnevezés
- 9 Szalagvezetés jelzés
- 10 Sorozatszám (XJMMYYYY)
X→ A=BXT3-13, B=BXT3-16, C=BXT3-19
JJ→ gyártási év
MM→ hónap
YYYY→ sorszám
- 11 Hegesztőegység
- 12 Feszítőegység



Kezelőpanel

- 1 „Kedvencek” billentyűmező
- 2 „Hegesztési idő” billentyűmező
- 3 „Üzem mód” billentyűmező
- 4 „Plusz és billentyűzár” billentyűmező
- 5 „Feszítőerő” billentyűmező
- 6 „Mínusz és finom feszítés” billentyűmező
- a „Akkumulátor töltöttségi állapot” kijelző
- b „Figyelmeztető szimbólumok” kijelző
- c „Feszítés/hegesztés” állapotjelző sor
- d „Üzenetek” kijelző

Háttérvilágítás

-  A kijelző aktiválva.
-  A hegesztési folyamat befejeződött, eltávolíthatja a készüléket (Kap. 5.1. fejezet).
-  Alkalmazáshiba: átmeneti rendszerhiba, a kezelő is törölheti (Kap. 6.8. fejezet).
-  Készülékhiba: állandó rendszerhiba, hárítsa el a hibát (6.8. fejezet). Ha az üzemmódot nem hárítható el → Szerviz.

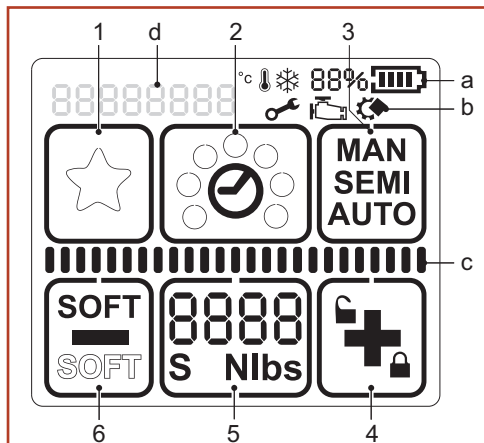

Akkumulátor és töltőkészülék

- 1 Töltőkészülék
- 2 Akkumulátor
- 3 LED kijelző



A részletes adatokat lásd az akkumulátor és a töltőkészülék külön mellékelt használati utasításában.



3.2 Működési elv

- A billenőkarral nyithatja ki a feszítőegységet a szalagok behelyezéséhez.
- A himbán (1) található fogazott lap és a feszítőkerék (2) közé rögzülnek a szalagok.
- Az óramutató járásával ellentétes irányba forgó feszítőkerék (2) megfeszíti a szalagot.
- A hegesztőegység (3) dörzshegesztéses eljárással hegeszti össze a szalagokat.
- A vágókés (4) levágja a felső szalagot.

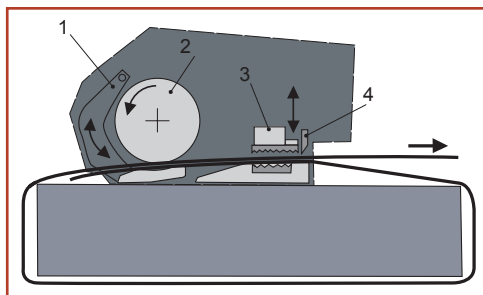

- Három üzemmód közül választhat:
(4.2. fejezet)
- Két feszítési tartomány közül választhat:
(4.3./4.4. fejezet)
- A hegesztési idő állítható.
(4.5. fejezet)
- A készülékek különböző szalagszélességgel üzemeltethetők (7. fejezet):
- Félautomata (standard/gyári beállítás)
- Teljesen automata
- Manuális
- Standard feszítés PET szalagokhoz
- Finom feszítés PP szalagokhoz (a feszítőkerék lassabban indul. Megakadályozza a készülék túlzott szennyeződését)
- BXT3-13: 9–10 mm, 12–13 mm
- BXT3-16: 12–13 mm, 15–16 mm
- BXT3-19: 15–16 mm, 18–19 mm

3.3 Szállítási terjedelem

BXT3-13 / BXT3-16 pántológép esetében:

vagy USA változathoz:

vagy Japán változathoz:

vagy Ausztrália változathoz:

A szerszámkészlet tartalma:

- 18 V/2.0 Ah Li-ion akkumulátor Cikkszám: 2187.011
- Töltőkészülék GAL 1880 CV EU Cikkszám: 2188.020
- 18 V/2.0 Ah (US) BAT612 akku. Cikkszám: 2187.012
- Töltőkészülék (US) BC1880 Cikkszám: 2188.021
- Töltőkészülék GAL 1880 CV (JP) Cikkszám: 2188.022
- Töltőkészülék GAL 1880 CV (AUS) Cikkszám: 2188.023
- Acél drótkefe Cikkszám: 1821.901.004
- Torx T20 csavarhúzó Cikkszám: 1821.901.010
- Hatlapú imbuszkulcs Cikkszám: 1821.901.007

BXT3-19 pántológép esetében:

vagy USA változathoz:

vagy Japán változathoz:

vagy Ausztrália változathoz:

- 18 V/4.0 Ah Li-ion akkumulátor Cikkszám: 2187.003
- Töltőkészülék GAL 1880 CV EU Cikkszám: 2188.020
- 18 V/4.0 Ah (US) BAT620 akku. Cikkszám: 2187.004
- Töltőkészülék (US) BC1880 Cikkszám: 2188.021
- Töltőkészülék GAL 1880 CV (JP) Cikkszám: 2188.022
- Töltőkészülék GAL 1880 CV (AUS) Cikkszám: 2188.023

A szerszámkészlet tartalma:

- Acél drótkefe Cikkszám: 1821.901.004
- Torx T20 csavarhúzó Cikkszám: 1821.901.010
- Hatlapú imbuszkulcs Cikkszám: 1821.901.007

3.4 Tartozék

- Védőlemez készlet
Cikkszám: 2189.010

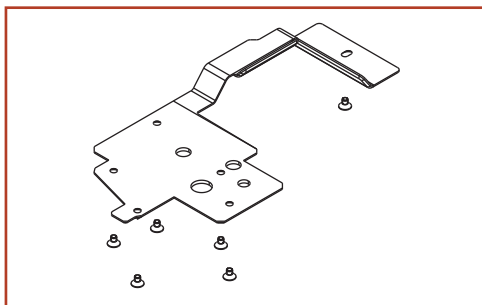

- Védőburkolat készlet
Cikkszám: 2189.011

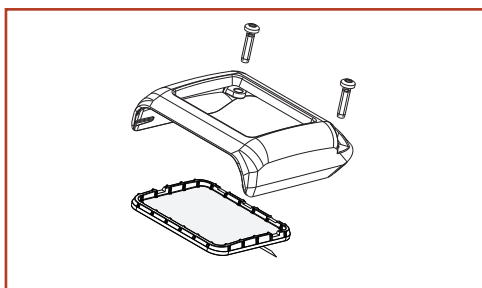

- Függesztő konzol készlet
Cikkszám: 2189.012

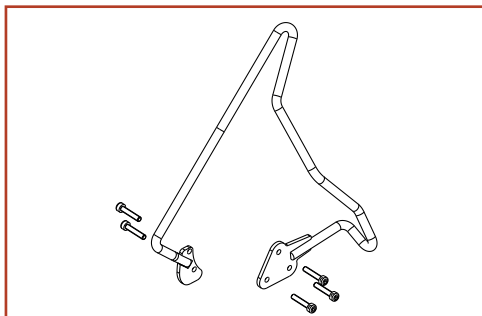

4.1 Akkumulátor

A részletes adatokat lásd az akkumulátor és a töltőkészülék külön mellékelt használati utasításában.



FIGYELMEZTETÉS

Csak Bosch akkumulátorokat és töltőkészülékeket használjon, a jelen használati utasításban megadottaknak megfelelően (3.3. fejezet). Más akkumulátorok/töltőkészülékek használata sérüléseket vagy tüzet okozhat. A sérülések vagy tűz kockázatának megakadályozása érdekében a töltőkészülék és az akkumulátor használata előtt olvassa el a töltőkészülék használati utasítását.

4.1.1 Az akkumulátor feltöltése

- ▶ Csatlakoztassa a hálózatra a töltőkészüléket.
 - A zöld LED világít (a töltőkészülék üzemi állapotban).
- ▶ Helyezze az akkumulátort a töltőkészülékbe.
 - Villog a zöld LED: az akkumulátor töltése folyamatban van.
 - A zöld LED világít: az akkumulátor teljes mértékben feltöltött.
 - A piros LED világít: az akkumulátor hőmérséklete nincs a megengedett töltési hőmérsékleti tartományban.
 - A piros LED villog: lásd a töltőkészülék használati utasítását.
- Töltési idő: üres akkumulátor feltöltése: kb. 15–35 perc.
- Az akkumulátor ideális hőmérséklete a töltési folyamat során: 15–40 °C.
- A töltési folyamat során kerülni kell, hogy az akkumulátor hőmérséklete 0 °C alatt és + 45 °C fölött legyen.
- Az akkumulátort a töltöttségi állapottól függetlenül bármikor fel lehet tölteni.



4.1.2 Az akkumulátor behelyezése a készülékbe és eltávolítása

- ▶ Az akkumulátor behelyezése: helyezze be a feltöltött akkumulátort a készülékbe úgy, hogy a reteszelés kioldó gombja bekattanjon a második lépésben (az első lépésben a készülékben tartja az akkumulátort, azonban nincs elektromos kapcsolat).
 - A kezelőpanelen világítanak a kijelzők.
- Ha a készüléket kb. öt percre nem használja, akkor a kijelző alvó üzemmódba kapcsol. Alvó üzemmód megszüntetése: húzza meg a billenőkart.
- Ha a készüléket hosszabb ideig (napokig) nem használja, akkor az akkumulátort ki kell venni a készülékből és a töltőkészülékben kell feltölteni/tárolni.
- ▶ Az akkumulátor eltávolítása: nyomja meg a kioldó gombot és ezzel egyidejűleg húzza ki az akkumulátort.

4.1.3 A töltöttségi állapot ellenőrzése

- ▶ „Akkumulátor töltöttségi állapot” LED kijelzés a kezelőpanelen, behelyezett akkumulátor esetén:
 - a töltöttségi állapotot egy %-os érték és egy sáv (1) mutatja
 - 10 % alatt: minimális töltöttség (az akkumulátort fel kell tölteni)
 - a figyelmeztető szimbólumok (2) csak akkor jelennek meg, ha annak megfelelő körülmény áll fenn (6.8. fejezet).

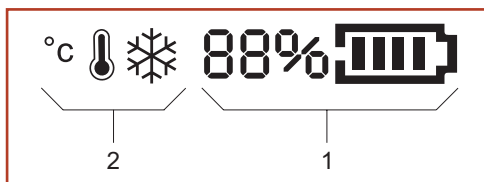

4.2 Az üzemmód beállítása

- ▶ Nyomja meg az „Üzemmód“ (1) gombot.
 - A nem használt kijelzések nem láthatók.
 - Az aktuálisan beállított üzemmód 5 másodpercig villog.
 - Megjelenik a + és a – jel.
- ▶ Addig nyomja a + (2) vagy a – (3) gombot, amíg meg nem jelenik a kívánt üzemmód.
 - **MAN / SEMI / AUTO**
- ▶ Az „Üzemmód“ (1) gomb újbóli megnyomásával vagy 5 másodperces várakozás után a készülék elmenti a beállított üzemmódot. Minden üzemmód kiválasztható a „Finom feszítés“ feszítőerő tartományhoz is (4.4. fejezet).

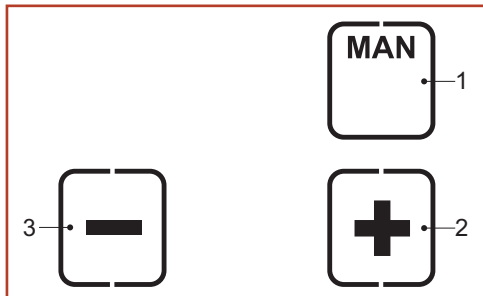

Válassza ki az üzemmódot a mindenkori alkalmazáshoz az alábbi leírásnak megfelelően: (Az ábrák szimbolikusak. Az Ön alkalmazása azoktól eltérő lehet).

• SEMI félautomata

(standard/gyári beállítás)

Addig kell lenyomva tartani a feszítőgombot (3.1. fejezet), amíg el nem éri a beállított feszítőerőt. Ezután automatikusan összehegeszti a szalagokat, és levágja a felső szalagot. A hegesztőgomb megnyomásával bármikor végezhető manuális hegesztés is.

Hasonló csomagok esetén ajánlott.

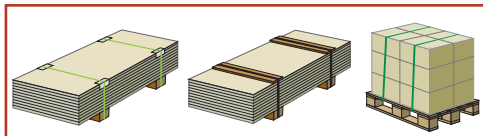

• AUTO – teljesen automata

A feszítőgombot (3.1. fejezet) csak röviden meg kell nyomni (érinteni). Így elindítja a feszítési folyamatot. Ha elérte a beállított feszítőerőt, akkor automatikusan összehegeszti a szalagokat, és levágja a felső szalagot.

Nagy mennyiségű azonos csomag esetén ajánlott.

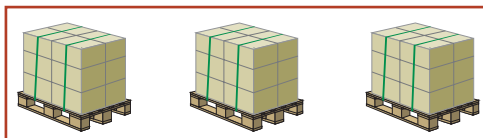

FIGYELMEZTETÉS

Szalaghúzás vagy szalag körbevezetése, beszorulás- és zúzódásvesztély

Pántoláskor ne tartsa a kezét vagy bármely más testrészét a szalag és a csomag közé. Senkit ne engedjen a veszélyzónába (2.3. fejezet).

Veszély esetén (beszorult személy) a vészleállításhoz: A szalagfeszesség megszüntetéséhez (hegesztés előtt) használja a billenőkart. AUTO üzemmódban újból megnyomhatja a feszítő- vagy a hegesztőgombot is. Hegesztés után a szalagot csak szerszámmal (szalagvágó ollóval) lehet szétválasztani.

• MAN – manuális

Addig kell lenyomva tartani a feszítőgombot (3.1. fejezet), amíg el nem éri a kívánt szalagfeszességet. Ezután meg kell nyomni a hegesztőgombot (3.1. fejezet), hogy összehegeszse a szalagokat és levágja a felső szalagot.

Eltérő feszítőerőt igénylő csomagok esetén ajánlott.

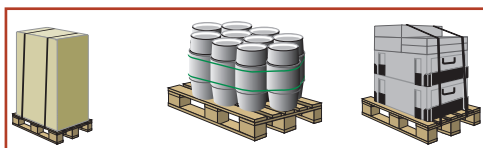

4.3 A feszítőerő beállítása

A beállított feszítőerő üzembesz állapotban mindig megjelenik.

- ▶ Nyomja meg a „Feszítőerő” (2) gombot.
 - A beállított feszítőerő 5 másodpercig villog.
 - Megjelennek a + (1) és – (3) gombok.
 - A nem használt kijelzések nem láthatók.
- ▶ Addig nyomja a + (1) vagy a – (3) gombot, amíg meg nem jelenik a kívánt feszítőerő.
 - Az állapotjelző oszlop (4) az aktuálisan beállított feszítőerőt jelzi a lehetséges maximális értékhez képest.
- ▶ Mentés: nyomja meg a „Feszítőerő” (2) gombot vagy várjon 5 másodpercig.

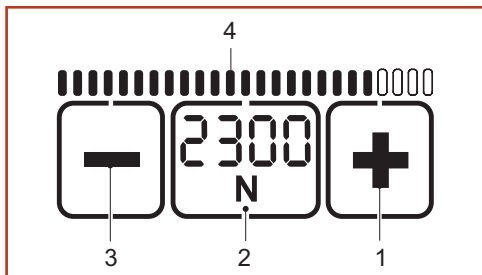

- Váltás „N” vagy „lbf” kijelzés között: nyomja meg a villogó „Feszítőerő” (2) gombot két másodpercig.
- Minden gombnyomáskor megerősítő hangjelzés hallható.
- Üzemi állapotban a feszítőerő kijelzés folyamatosan látható.
- A finom feszítés beállítása (4.4. fejezet).

BXT3-13:

Standard	N*	400	500	600	700	800	900	1000	1100	1200
	lbf*	90	110	135	155	180	200	225	250	270
Finom	N	150	225	300	375	450	525	600	675	750
	lbf	33	50	67	85	100	120	135	150	165

BXT3-16:

Standard	N*	900	1100	1300	1500	1700	1900	2100	2300	2500
	lbf*	200	250	290	340	380	430	470	520	560
Finom	N	400	520	640	760	880	1000	1120	1240	1360
	lbf	90	115	145	170	200	225	250	280	305

BXT3-19:

Standard	N*	1300	1700	2100	2500	2900	3300	3700	4100	4500
	lbf*	290	380	470	560	650	740	830	920	1000
Finom	N	400	550	700	850	1000	1150	1300	1450	1600
	lbf	90	120	160	190	225	260	290	325	360

(Kerekített értékek)

* N = Newton, lbf = pound-force per square inch

4.4 A finom feszítés beállítása

Finom feszítésnél a feszítőkerék lassabban indul és csökkentve van a feszítőerő. Ez megakadályozza a túlzott elszennyeződést polipropilén szalag használata esetén.

- ▶ Nyomja meg a „Finom” (1) gombot.
 - A finom üzemmód **inaktív** van, ha a „SOFT” kijelzés (2) pozíciója megváltozik és csak a körvonala látható.
- ▶ Nyomja meg a „Finom” (1) gombot.
 - A finom üzemmód **aktív** van, ha a „SOFT” kijelzés (3) pozíciója megváltozik és félkörvér betűkkel látható.
 - A kijelzett feszítőerő megfelelő módon csökkentve van.
 - Ezen kívül a feszítőerő alatt a bal oldalon megjelenik egy „S” betű (4).

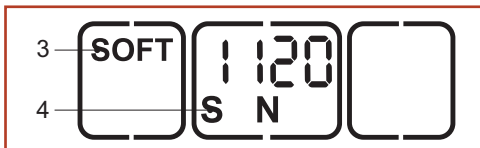
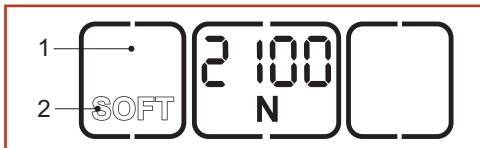

4.5 A hegesztési idő beállítása

A beállított hegesztési időt a teli pontok jelzik folyamatosan üzembesz állapotban.

- ▶ Nyomja meg a „Hegesztési idő” gombot (2).
 - A nem használt kijelzések nem láthatók.
 - A jelenleg beállított hegesztési idő teli pontjai 5 másodpercig villognak.
 - Megjelenik a + és a – jel.
- ▶ Addig nyomja a + (1) vagy a – (3) gombot, amíg meg nem jelenik a kívánt hegesztési idő.
- ▶ Mentés: nyomja meg a „Hegesztési idő” (2) gombot vagy várjon 5 másodpercig.

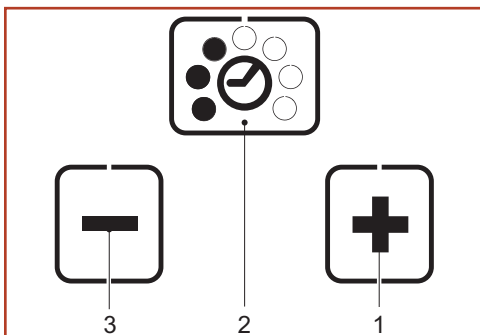

4.6 A billentyűzár be- és kikapcsolása

A beállítások nem kívánatos módosításának megakadályozása érdekében a billentyűzetet zárolni lehet.

- ▶ **Zárolás:** Nyomja meg a „Billentyűzár” gombot (1) és tartsa lenyomva kb. 2 másodpercig, majd nyomja le a hegesztőgombot (3.1. fejezet, 2. poz.).
 - A lakat szimbólum (2) megváltoztatja a pozícióját és zárt állapotban látható.
- ▶ **Feloldás:** Nyomja meg a „Billentyűzár” gombot (1) és tartsa lenyomva kb. 2 másodpercig, majd nyomja le a hegesztőgombot (3.1. fejezet, 2. poz.).
 - A lakat szimbólum (3) megváltoztatja a pozícióját és nyitott állapotban látható.



A Kedvencek üzemmód (4.7. fejezet) a billentyűzár aktiválása ellenére bekapcsolható. Ha nem szeretné, hogy módosuljanak a beállítások, akkor a kedvencek szintet a normál szinthez hasonlóan kell beállítani.

4.7 Kedvenc kiválasztása

A „Kedvenc” funkció aktivál egy második beállítási szintet, melynek paramétereit ugyanúgy be lehet állítani, mint a főszinten. Ennek köszönhetően a kezelő gyorsan válthat az egyik készülék-beállításról a másikra.

Kedvenc aktiválása:

- ▶ Nyomja meg a „Kedvenc” gombot (1).
 - A csillag (2) kijelzése körvonalról kitöltött állapotra vált.
 - Minden paraméter átvált az ezen a beállítási szinten előzetesen beállított értékre.

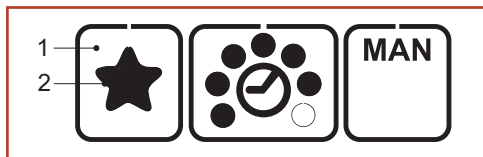

Kedvenc inaktíválása:

- ▶ Nyomja meg a „Kedvenc” gombot (1).
 - A csillag (3) kijelzése kitöltöttről körvonal állapotra vált.
 - Minden paraméter átvált az ezen a beállítási szinten előzetesen beállított értékre.

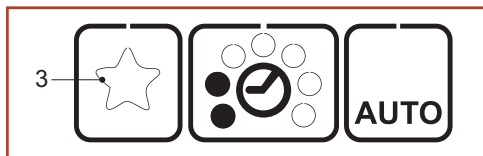

4.8 Alvó üzemmód

Az akkumulátor szükségtelen lemerülésének elkerülése érdekében a készülék egy kis idő elteltével energiatakarékos üzemmódra vált.

- A kezelőpanel elsötétedik (nincs megvilágítva).
- ▶ Nyomja meg a kezelőpanelt, és az energiatakarékos üzemmód ismét kikapcsol.

Ha a készüléket nem használják kb. 5 percig, akkor a készülék alvó üzemmódra vált.

- A kezelőpanel kikapcsolt (fekete).
- ▶ A billenőkar működtetésével kapcsolható ki az alvó üzemmód.

5.1 Pántolás

Előfeltételek

- A készülék be van állítva az alkalmazandó szalag szélességére (5.3. fejezet).
- Be van helyezve a feltöltött akkumulátor (4.1.2. fejezet).
- Be van állítva a kívánt üzemmód (4.2. fejezet). Ebben a leírásban a „SEMI“ (Félautomata) üzemmódból indulunk ki.
- Be van állítva a kívánt feszítőerő (4.3. fejezet).
- Be van állítva a kívánt hegesztési idő (4. fejezet).

- ▶ Helyezze a szalagot a csomag köré.
- ▶ Fent a csomagnál úgy fogja meg a bal kezével a szalagokat, hogy:
 - A szalagok fedésben legyenek.
 - A szalag eleje legyen alul és kb. 15 cm-rel nyúljon túl a keze irányából.

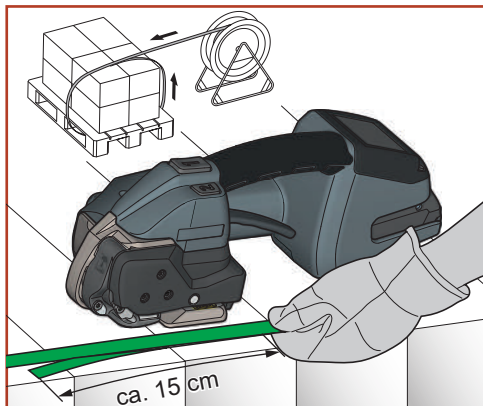

- ▶ Fogja meg a készüléket a jobb kezével.
- ▶ Húzza meg a billenőkart.
 - Kinyit a feszítőegység himbája.
- ▶ Ütközésig helyezze be az egymáson fekvő szalagokat. A letekerrelőről érkező szalag legyen felül.
- ▶ Engedje el a billenőkart.
 - A szalagok rögzültek a feszítőegységben.
 - A szalag eleje kb. 5 cm-rel nyúljon túl.

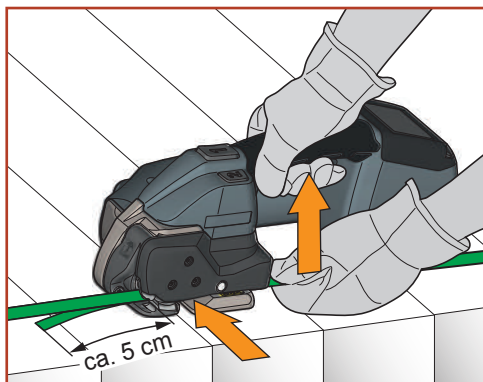

Ha a szalag nincs teljesen behelyezve, akkor a szalagvezetés jelzésen (3.1. fejezet/ 9. poz.) egy piros mező látható.

Teljesen helyezze be a szalagot. A szalagvezetés jelzés fekete színű.

- ▶ **Feszítés előtt vegye el a kezét a szalagokról!**



FIGYELMEZTETÉS

Szalaghúzás vagy szalag körbevezetése, beszorulás- és zúzódásveszély
Pántoláskor ne tartsa a kezét vagy bármely más testrészét a szalag és a csomag közé. Senkit ne engedjen a veszélyzónába (2.3. fejezet).

Veszély esetén (beszorult személy) a vészleállításhoz:

- A szalagfeszesség megszüntetéséhez (hegesztés előtt) használja a billenőkart. AUTO üzemmódban újból megnyomhatja a feszítő- vagy a hegesztőgombot is.
- Hegesztés után a szalagot csak szerszámmal (szalagvágó ollóval) lehet szétválasztani.



VIGYÁZAT

Feszítéskor a szalag elszakadhat és nagy erővel szétnyílhat. Ne álljon a szalag csapódási irányába. Viseljen szemvédőt.

- ▶ Addig nyomja a feszítőgombot, amíg el nem éri a beállított feszítőerőt.



A feszítési sebesség változtatható és a feszítőgombra gyakorolt nyomóerőtől függ (MAN/SEMI üzemmód). A feszítési folyamat megállítása/folytatása: engedje el/újra nyomja meg a feszítőgombot.

- A kijelzőn a következők láthatók: A beállított feszítőerő és az állapotjelző sáv az elért feszítőerővel a beállított feszítőerőhöz képest.
- A feszítési folyamat akkor fejeződött be, ha az állapotjelző sáv teljesen ki van töltve.

- ▶ Ekkor elengedheti a feszítőgombot.

- Automatikusan összehegeszti a szalagokat, és levágja a felső szalagot.
- A kijelzőn a következők láthatók: a beállított hegesztési idő és az állapotjelző sáv.
- A hegesztési folyamat akkor fejeződött be, ha az állapotjelző sáv teljesen ki van töltve (1.). Ezután kezdődik a lehülési idő (2.). A lehülési idő végén hangjelzés hallható, és a kezelőpanel egy másodpercig zölden világít.

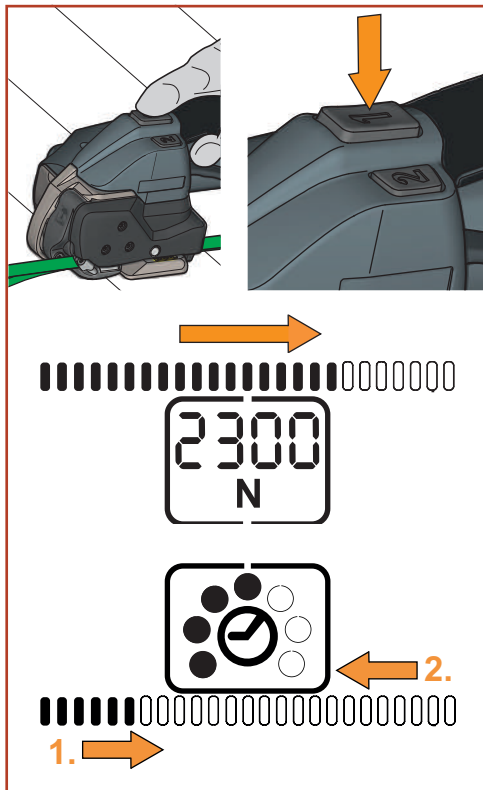

- Szalagfeszítés nélküli hegesztés: Rövid időre nyomja meg a feszítőgombot, majd nyomja meg a hegesztőgombot (3.1. fejezet, 2. poz.).

- ▶ Miután a kijelzés zöldre váltott és hangjelzés hallható, véget ért a hűlési idő. Húzza meg a billenőkart.
 - Kinyit a feszítőegység himbája.

 A billenőkar meghúzása után már ne végezzen utánfeszítést (ne nyomja meg ismét a feszítőgombot).

- ▶ Fordítsa ki a készüléket a pántszalagról jobb irányban hátrafelé.



FIGYELMEZTETÉS

Ha a készüléket túl korán távolítja el, akkor a kijelző narancssárga lesz és hibakód jelenik meg, valamint pulzáló hangjelzés hallható (6.8. fejezet).

- ▶ Szemrevételezéssel ellenőrizze a kötést (5.2. fejezet)

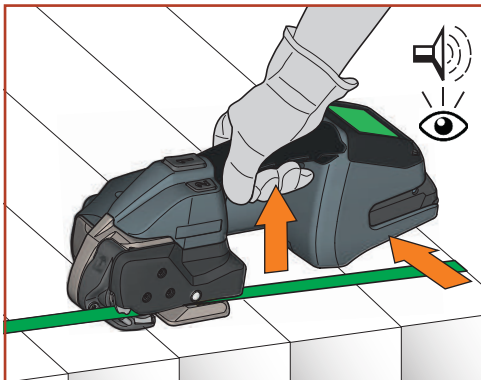

5.2 Kötés ellenőrzése



FIGYELMEZTETÉS

Soha ne szállítson vagy mozgasson olyan csomagot, amelynek nem megfelelő a pántolása/hegesztése. Súlyos sérülésekhez vezethet. Minden pántolás után ellenőrizze a kötést.

- ▶ Szemrevételezéssel ellenőrizze a kötést.
- 1 **Jó hegesztés** (a teljes felület megolvadt anélkül, hogy a főlsleges anyag kitüremkedett volna a széleken).
 - 2 **Rossz hegesztés** (a teljes felület nem olvadt meg), túl rövidre van beállítva a hegesztési idő.
 - 3 **Rossz hegesztés** (főlsleges anyag oldalra kitüremkedett), túl hosszúra van beállítva a hegesztési idő.

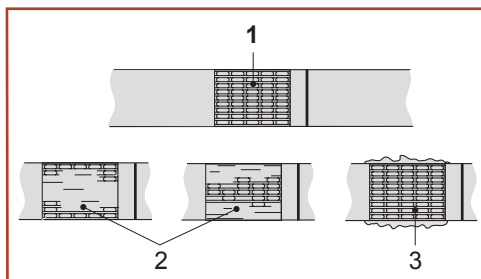

Rozszul hegesztett szalag esetén:

- ▶ ellenőrizze a hegesztési idő beállítását (4.5. fejezet).
- ▶ Végezze el újra a pántolást.
- ▶ Ellenőrizze a szalag minőségét (7. fejezet).
- ▶ Ha nem érhető el jó hegesztési eredmény, akkor a készüléket ellenőriztesse szakszervizben.

5.3 A szalagszélesség beállítása

A készülékek a következő szalagszélességgel üzemeltethetők:

- BXT3-13: 9–10 mm, 12–13 mm
- BXT3-16: 12–13 mm, 15–16 mm
- BXT3-19: 15–16 mm, 18–19 mm

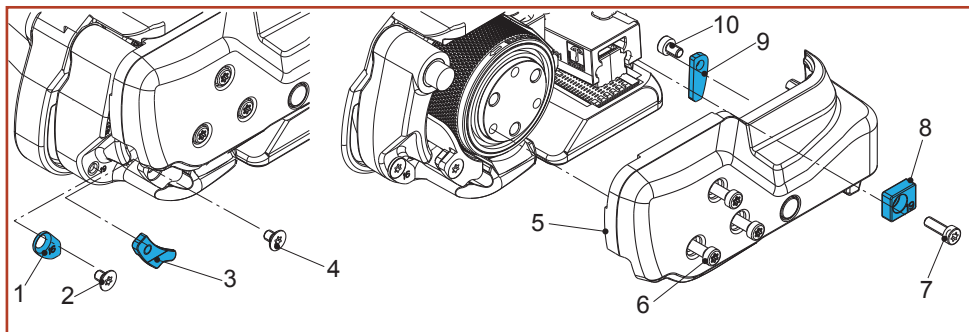

5.3.1 BXT3-13: Átszerelés 9 mm-ről 13 mm-re

BXT3-19

Szükséges alkatrészek	Rendelési szám
Szalagvezető, elől 13 mm (3)	1832.031.051
Szalagvezető, hátul 13 mm (8)	1832.041.019
Szalagvezető, hátul 13 mm (9)	1832.042.043
Hatlapfejű Torx csavar, M4x6 (4)	1912.204.064

- ▶ Húzza ki az akkumulátort a készülékből. Lazítsa meg a három Torx hengerfejű csavart (6). Húzza a billenőkart a markolat irányába, lazítsa meg a Torx hengerfejű csavart (7) és vegye le a hátsó 9 mm-es szalagvezetőt (8).
- ▶ Vegye le az oldalsó fedelet (5).
- ▶ Lazítsa meg a Torx hatlapfejű csavart (2) és vegye le az elől 9 mm-es szalagvezetőt (1).
- ▶ Lazítsa meg a Torx hatlapfejű csavart (4) és vegye le az elől 9 mm-es szalagvezetőt (3). Szerelje fel az elől 13 mm-es szalagvezetőt (3) (rögzítse a hatlapfejű csavart Loctite 222-vel).
- ▶ Lazítsa meg a Torx hengerfejű csavart (10) és vegye le a hátsó 9 mm-es szalagvezetőt (9). Szerelje fel a hátsó 13 mm-es szalagvezetőt (9) (rögzítse a hengerfejű csavart Loctite 222-vel).
- ▶ Szerelje fel az oldalsó fedelet (5) (rögzítse a hengerfejű csavarokat Loctite 222-vel). Szerelje fel a hátsó 13 mm-es szalagvezetőt (8).

BXT3-13: Átszerelés 13 mm-ről 9 mm-re

Szükséges alkatrészek	Rendelési szám
Szalagvezető, elől 9 mm (1)	1832.031.121
Szalagvezető, elől 9 mm (3)	1832.031.046
Szalagvezető, hátul 9 mm (8)	1832.041.020
Szalagvezető, hátul 9 mm (9)	1832.042.047
Hatlapfejű Torx csavar, M4x6 (4)	1912.204.064
Hatlapfejű Torx csavar, M4x10 (2)	1912.204.108

- ▶ Húzza ki az akkumulátort a készülékből. Lazítsa meg a három Torx hengerfejű csavart (6). Húzza a billenőkart a markolat irányába, lazítsa meg a Torx hengerfejű csavart (7) és vegye le a hátsó 13 mm-es szalagvezetőt (8).
- ▶ Vegye le az oldalsó fedelet (5).

- ▶ Szerelje fel az elülső 9 mm-es szalagvezetőt (1) (rögzítse a hatlapfejű csavart (2) Loctite 222-vel).
- ▶ Lazítsa meg a Torx hatlapfejű csavart (4) és vegye le az elülső 13 mm-es szalagvezetőt (3). Szerelje fel az elülső 9 mm-es szalagvezetőt (3) (rögzítse a hatlapfejű csavart Loctite 222-vel).
- ▶ Szerelje fel a hátsó 9 mm-es szalagvezetőt (9) (rögzítse a hengerfejű csavart Loctite 222-vel).
- ▶ Szerelje fel az oldalfedelet (5) (rögzítse a hengerfejű csavarokat Loctite 222-vel). Szerelje fel a hátsó 9 mm-es szalagvezetőt (8).

5.3.2 BXT3-16: Átszerelés 13 mm-ről 16 mm-re

Szükséges alkatrészek	Rendelési szám
Szalagvezető, hátul 16 mm (8)	1832.041.018

- ▶ Húzza ki az akkumulátort a készülékből. Lazítsa meg a három Torx hengerfejű csavart (6). Húzza a billenőkart a markolat irányába, lazítsa meg a Torx hengerfejű csavart (7) és vegye le a hátsó 13 mm-es szalagvezetőt (8).
- ▶ Vegye le oldalsó fedelet (5).
- ▶ Lazítsa meg a Torx hatlapfejű csavart (2) és vegye le az elülső 13 mm-es szalagvezetőt (1).
- ▶ Lazítsa meg a Torx hatlapfejű csavart (4) és vegye le az elülső 13 mm-es szalagvezetőt (3).
- ▶ Lazítsa meg a Torx hengerfejű csavart (10) és vegye le a hátsó 13 mm-es szalagvezetőt (9).
- ▶ Szerelje fel az oldalsó fedelet (5) (rögzítse a hengerfejű csavarokat Loctite 222-vel). Szerelje fel a hátsó 16 mm-es szalagvezetőt (8).

BXT3-16: Átszerelés 16 mm-ről 13 mm-re

Szükséges alkatrészek	Rendelési szám
Szalagvezető, elől 13 mm (1)	1832.031.116
Szalagvezető, elől 13 mm (3)	1832.031.051
Szalagvezető, hátul 13 mm (9)	1832.042.043
Szalagvezető, hátul 13 mm (8)	1832.041.019
Hatlapfejű Torx csavar, M4x6 (2) (4)	1912.204.064
Hengerfejű Torx csavart, M4x6 (10)	1913.904.064

- ▶ Húzza ki az akkumulátort a készülékből. Lazítsa meg a három Torx hengerfejű csavart (6). Húzza a billenőkart a markolat irányába, lazítsa meg a hengerfejű csavart (7) és vegye le a hátsó 16 mm-es szalagvezetőt (8).
- ▶ Vegye le az oldalsó fedelet (5).
- ▶ Szerelje fel az elülső 13 mm-es szalagvezetőt (1) (rögzítse a hatlapfejű csavart Loctite 222-vel).
- ▶ Szerelje fel az elülső 13 mm-es szalagvezetőt (3) (rögzítse a hatlapfejű csavart Loctite 222-vel).
- ▶ Szerelje fel a hátsó 13 mm-es szalagvezetőt (9) (rögzítse a hengerfejű csavart (10) Loctite 222-vel).
- ▶ Szerelje fel az oldalsó fedelet (5) (rögzítse a hengerfejű csavarokat Loctite 222-vel). Szerelje fel a hátsó 13 mm-es szalagvezetőt (8).

5.3.3 BXT3-19: Átszerelés 16 mm-ről 19 mm-re

Szükséges alkatrészek	Rendelési szám
Szalagvezető, hátul 19 mm (8)	1832.041.021

- ▶ Húzza ki az akkumulátort a készülékből. Lazítsa meg a három Torx hengerfejű csavart (6). Húzza a billenőkart a markolat irányába, lazítsa meg a hengerfejű csavart (7) és vegye le a hátsó 16 mm-es szalagvezetőt (8).
- ▶ Vegye le az oldalsó fedelet (5).
- ▶ Lazítsa meg a Torx hatlapfejű csavart (2) és vegye le az elülső 16 mm-es szalagvezetőt (1).
- ▶ Lazítsa meg a Torx hatlapfejű csavart (4) és vegye le az elülső 16 mm-es szalagvezetőt (3).
- ▶ Lazítsa meg a Torx hengerfejű csavart (10) és vegye le a hátsó 16 mm-es szalagvezetőt (9).
- ▶ Szerelje fel az oldalsó fedelet (5) (rögzítse a hengerfejű csavarokat Loctite 222-vel). Szerelje fel a hátsó 19 mm-es szalagvezetőt (8).

BXT3-19: Átszerelés 19 mm-ről 16 mm-re

Szükséges alkatrészek	Rendelési szám
Szalagütköző, elől 16 mm (1)	1832.031.117
Szalagvezető 16 mm (3)	1832.031.067
Szalagvezető, hátul 16 mm (9)	1832.042.048
Ütköző, belül 16 mm (8)	1832.041.022
Hatlapfejű Torx csavar, M4x6 (2) (4)	1912.204.064
Hengerfejű Torx csavart, M4x6 (10)	1913.904.064

- ▶ Húzza ki az akkumulátort a készülékből. Lazítsa meg a három Torx hengerfejű csavart (6). Húzza a billenőkart a markolat irányába, lazítsa meg a hengerfejű csavart (7) és vegye le a hátsó 19 mm-es szalagvezetőt (8).
- ▶ Vegye le az oldalsó fedelet (5).
- ▶ Szerelje fel az elülső 16 mm-es szalagvezetőt (1) (rögzítse a hatlapfejű csavart Loctite 222-vel).
- ▶ Szerelje fel az elülső 16 mm-es szalagvezetőt (3) (rögzítse a hatlapfejű csavart Loctite 222-vel).
- ▶ Szerelje fel a hátsó 16 mm-es szalagvezetőt (9) (rögzítse a hengerfejű csavart (10) Loctite 222-vel).
- ▶ Szerelje fel az oldalsó fedelet (5) (rögzítse a hengerfejű csavarokat Loctite 222-vel). Szerelje fel a hátsó 16 mm-es szalagvezetőt (8).

6

Karbantartás és javítás



FIGYELMEZTETÉS

Váratlan beindulás a karbantartási munkálatok során, sérülés lehetséges. A tisztítási vagy karbantartási és javítási munkálatok előtt mindig vegye ki az akkumulátort.

6.1 Karbantartási táblázat

Munka	Intervallum (ciklusok)
A készülék tisztítása (6.2. fejezet)	– Naponta (ha > 300 pántolás/nap) – Hetente (100-300 pántolás/nap esetén)
A készülék utánkenése (6.3. fejezet)	– Havonta (100-300 pántolás/nap esetén)
A készülék felülvizsgálata (javaslat)	– 2 évente vagy 80.000 pántolás után, szakszervizben.

6.2 A készülék tisztítása

Erős szennyeződés esetén ajánlatos rendszeresen (naponta) tisztítani a készüléket. Különösen a feszítőkereket és a fogazott lapot javasolt ellenőrizni sérülések tekintetében és szükséges tisztán tartani azokat.



FIGYELMEZTETÉS

Kifúvás előtt vegyen fel védőszemüveget!

- ▶ A motor alatt a ház hátsó részében található egy furat (Ø 3 mm), melyen keresztül először a hegesztőegységet kell kifúvatni sűrített levegővel.
- ▶ Ezután tisztítsa meg a feszítőkereket és a fogazott lapot oly módon, hogy oldalról kifújja sűrített levegővel.
- ▶ Szükség esetén tisztítsa meg/cserélje ki a feszítőkereket fogazott lapot (6.4./6.5. fejezet).

6.3 A készülék utánkenése

Az optimális használhatóság biztosítása érdekében ajánlatos rendszeresen utánkenni a készüléket.

- ▶ Húzza ki az akkumulátort a készülékből. Lazítsa meg a négy Torx hengerfejű csavart (2), és vegye ki a hátsó ütközőt (3) és az oldalsó fedelet (4).
- ▶ Óvatosan permetezzen a hegesztőegységre a két ponton (5) nagy nyomásállóságú tapadó kenőanyag spray-t (például Würth HHS 2000).
- ▶ Távolítsa el alulról a szerszámvázból a sülyesztett fejű csavart (1) és permetezzen ugyanilyen spray-t az olajozó furatba. **Hajtsa vissza a sülyesztett fejű csavart (1).**
- ▶ Szerelje vissza az oldalsó fedelet (4).

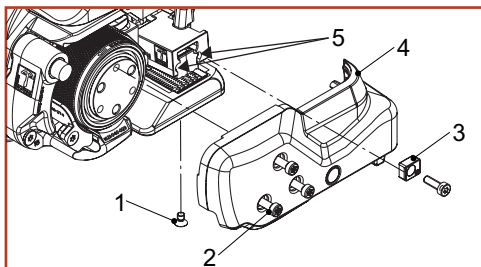

BXT3-19

6.4 A feszítőkerék tisztítása/cseréje

Szükséges alkatrészek	Rendelési szám
BXT3-13 / BXT3-16: Feszítőkerék (1) (kopó alkatrész)	1821.047.034
BXT3-19: Feszítőkerék (1) (kopó alkatrész)	1821.047.037
Radiális barázdált golyóscsapágy, Ø35/47x7 (2)	1930.180.356
Torx hengerfejű csavarok, M4 (4)	1821.027.063
Drótkefe (6)	1821.901.004

Kiszereles

- ▶ Húzza ki az akkumulátort a készülékből. Lazítsa meg a négy Torx hengerfejű csavart (4), és vegye ki a hátsó szalagvezetőt (5) és az oldalsó fedelet (3).
- ▶ Óvatosan húzza ki a feszítőkereket (1).
- ▶ Húzza le a golyóscsapágyat (2) a feszítőkerekről.



FIGYELMEZTETÉS

Kifűvés előtt vegyen fel védőszemüveget!

- ▶ Tisztítsa meg a feszítőkereket (1) sűrített levegővel.
- ▶ A fogazat erős szennyezettsége esetén: tisztítsa meg óvatosan a feszítőkereket a mellékelt drótkefével (6).
- ▶ Ellenőrizze a feszítőkerek fogainak állapotát. Ha a fogak elkoptak, cserélje ki a feszítőkereket.

BXT3-19



FIGYELEM

A feszítőkereket nem szabad forgatva tisztítani. Fennáll a fogak letörésének veszélye!

Beszereles

- ▶ A beszerelést fordított sorrendben végezze. Ügyeljen a feszítőkerek forgásirányára, lásd a nyilat.
- ▶ Finoman zsírozza be a feszítőkerek belső fogazatát Klüber GBU Y 131 (Microlube) kenőzsírral.

6.5 A fogazott lap tisztítása/cseréje

Szükséges alkatrészek	Rendelési szám
BXT3-13 / BXT3-16: Fogazott lap (2) (kopó alkatrész)	1821.048.027
BXT3-19: Fogazott lap (2) (kopó alkatrész)	1821.048.031
Torx laposfejű csavar (1)	1832.039.285
Drótkefe (3)	1821.901.004

Kiszereles

- ▶ Húzza ki az akkumulátort a készülékből.
- ▶ Lazítsa meg a Torx laposfejű csavart (1).
- ▶ Húzza a billenőkart a markolat irányába és vegye ki a fogazott lapot (2).



FIGYELMEZTETÉS

Kifűvés előtt vegyen fel védőszemüveget!

- ▶ Tisztítsa meg a fogazott lapot (2) sűrített levegővel.
- ▶ A fogazat erős szennyezettsége esetén: Tisztítsa meg óvatosan a fogazott lapot a mellékelt drótkefével (3).
- ▶ Ellenőrizze a fogazott lap fogainak állapotát. Ha több fog is elkopott, akkor cserélje ki a fogazott lapot.

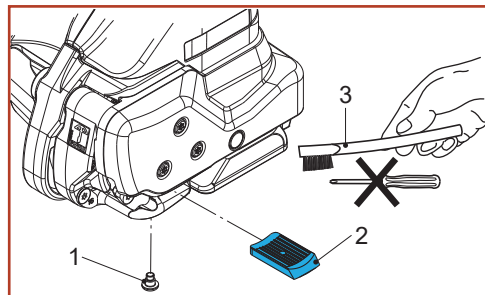
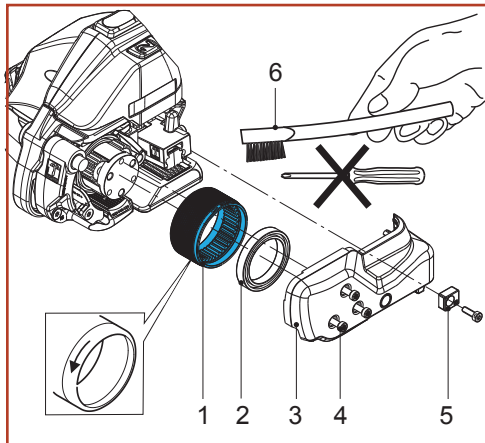

Beszereles

- ▶ A beszerelést fordított sorrendben végezze. Rögzítse a laposfejű csavart (1) Loctite 222-vel.
 - A fogazott lapnak (2) mozgathatónak kell lenni a himbában.

6.6 Késcsere

Szükséges alkatrészek	Rendelési szám
BXT3-13 / BXT3-16: Kés lap (1) (kopó alkatrész)	1821.209.037
BXT3-19: Kés lap (1) (kopó alkatrész)	1821.209.041
Torx hengerfejű csavar, M4 (3)	1821.027.063
Torx hengerfejű csavar, M4x12 (5)	1913.904.125
Persely (6)	1832.022.238

Kiszereles

- ▶ Húzza ki az akkumulátort a készülékből.
- ▶ Lazítsa meg a négy Torx hengerfejű csavart (3), vegye ki a hátsó szalagvezetőt (4) és az oldalsó fedelet (2).
- ▶ Lazítsa meg a Torx hengerfejű csavart (5), vegye ki a kést a (1) persellyel (6) és cserélje ki.

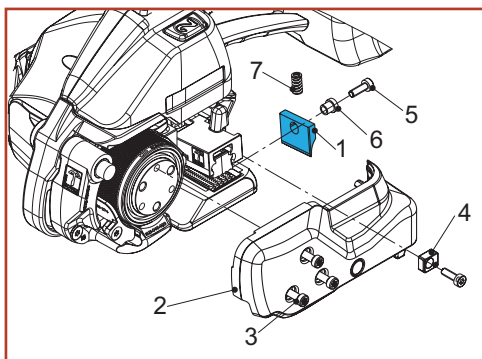

BXT3-19

Beszereles

- ▶ A beszerelést fordított sorrendben végezze.
- ▶ A kés (1) beépítése előtt ellenőrizze, hogy a kés fölötti nyomórugó (7) be van-e helyezve.
- ▶ Rögzítse a hengerfejű csavart (5) Loctite 222-vel.

6.7 A készülék alaphelyzetbe állítása



FIGYELEM

A készülék alaphelyzetbe állítását csak a billenőkar megszorulása esetén szabad végrehajtani. **Ilyenkor soha ne erőltesse a billenőkart!**



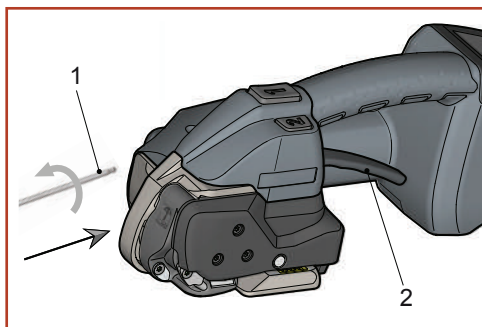





















- ▶ Helyezze a mellékelt 3 mm-es imbuszkulcsot (1) a szerszámváz furatán keresztül az alatta található hengerfejű csavarba (lásd a nyilat).
- ▶ **Forgassa tíz teljes fordulatot az óramutató járásával ellentétes irányba.** Ehhez egy kevés erőfőjtésre van szükség.
- ▶ Húzza meg a billenőkart (2).
 - Most fel kell emelkedni a hegesztőmechanizmusnak.



Ha nem sikerül végrehajtani a készülék alaphelyzetbe állítását, akkor kérjük, lépjen kapcsolatba a készülék szakszervizével!

6.8 Üzemzavarok elhárítása

Ha bizonyos hibák lépnek fel, akkor világít a kezelőpanel háttérvilágítása illetve a hiba kijelzésre kerül (szimbólum + kód), egyidejűleg akusztikus hangjelzés hallható. Ha a hiba nem szűnik meg (nem áll vissza magától), akkor távolítsa el majd ismét helyezze be az akkumulátort.

Kijelzés / állapot	Ok / hiba	Elhárítás
A kezelőpanel nem reagál + 	<ul style="list-style-type: none"> A billentyűzár be van kapcsolva. 	<ul style="list-style-type: none"> Kapcsolja ki a billentyűzárát: lásd 4.6. fejezet.
A kijelző sötét marad.	<ul style="list-style-type: none"> Az akkumulátor meghibásodott/ teljesen lemerült. Az akkumulátor nincs jól behelyezve. 	<ul style="list-style-type: none"> Töltse fel/cserélje ki az akkumulátort. Ellenőrizze, hogy az akkumulátor helyesen van-e behelyezve, és hogy a reteszelés kioldója bepattant-e.
E11, piros kijelző +  pulzáló (hosszú) szimbólum villog	<ul style="list-style-type: none"> A behelyezett akkumulátor nem megfelelő (rossz akkumulátor). 	<ul style="list-style-type: none"> Helyezzen be megfelelő akkumulátort.
E20, piros kijelző +  pulzáló (hosszú) szimbólum villog  és  °C	<ul style="list-style-type: none"> az akkumulátor túl forró (> 60°). 	<ul style="list-style-type: none"> Hagyja lehűlni az akkumulátort. Töltse fel az akkumulátort, szükség esetén cserélje ki.
 és  szimbólumok villognak	<ul style="list-style-type: none"> Az akkumulátor hőmérséklete túl alacsony. 	<ul style="list-style-type: none"> Magasabb akkumulátor hőmérsékleten magától megszűnik. A munkavégzés lehetséges. Max. feszítőerő nem érhető el.
E24, piros kijelző +  pulzáló (hosszú) szimbólum villog 	<ul style="list-style-type: none"> Az akkumulátor nincs jól behelyezve. Hibás akkumulátor. 	<ul style="list-style-type: none"> Helyezze be rendesen az akkumulátort. Töltse fel az akkumulátort, szükség esetén cserélje ki.
E25, piros kijelző +  pulzáló (hosszú). °C  és  szimbólumok villognak	<ul style="list-style-type: none"> Az akkumulátor nincs jól behelyezve. Hibás a hőmérséklet érzékelő. 	<ul style="list-style-type: none"> Helyezze be rendesen az akkumulátort. Szükség esetén cserélje ki az akkumulátort.
E27 (E23), piros kijelző +  pulzáló (hosszú) szimbólum villog 	<ul style="list-style-type: none"> Elérte az akkumulátor alsó feszültséghatárát. Az akkumulátor lemerült. 	<ul style="list-style-type: none"> Töltse fel az akkumulátort, szükség esetén cserélje ki.
E33, piros kijelző +  pulzáló (hosszú) szimbólum °C 	<ul style="list-style-type: none"> Túl magas az elektronika hőmérséklete. A vezérlés túl forró. 	<ul style="list-style-type: none"> Hagyja lehűlni a készüléket.
E37, narancs kijelző +  pulzáló (közepes) szimbólum 	<ul style="list-style-type: none"> A készülék beszorul hegesztéskor, szennyezett hegesztőmechanika vagy idegen test a készülékben. 	<ul style="list-style-type: none"> Tisztítsa meg a hegesztőmechanikát.
E50/51 narancs kijelző +  pulzáló (közepes) szimbólum 	<ul style="list-style-type: none"> A hegesztési vagy hűlési folyamat megszakítása a billenőkar húzásával. 	<ul style="list-style-type: none"> Ismételje meg a pántolást.
E57 narancs kijelző +  pulzáló (közepes) Villog a feszítőerő kijelzés	<ul style="list-style-type: none"> A pántolászalag elcsúszott vagy elszakadt. 	<ul style="list-style-type: none"> Helyezze be újra a szalagot. Ellenőrzés: feszítőerő, szennyezett szalag, megfelelő szalag és a feszítőkerék/fogazott lap állapota.
E55/56 narancs kijelző +  pulzáló (közepes) szimbólumok: °C  és 	<ul style="list-style-type: none"> Feszítési folyamat megszakítása. Teljesítménykorlátozás vagy időtűllépés. 	<ul style="list-style-type: none"> Ismételje meg a feszítést.

Ha a hiba nem hárítható el a fent megadott intézkedésekkel, akkor forduljon a helyi szakszervizhez! Más, itt nem megadott hiba/hibakód esetén szintén lépjen kapcsolatba a helyi szakszervizzel!

	BXT3-13	BXT3-16	BXT3-19
Tömeg	3,6 kg (akkumulátorral)	3,8 kg (akkumulátorral)	4,3 kg (akkumulátorral)
Méreték	Hossz 370 mm Szélesség 141 mm Magasság 135 mm	Hossz 370 mm Szélesség 141 mm Magasság 135 mm	Hossz 370 mm Szélesség 143 mm Magasság 135 mm
Feszítőerő	400–1200 N Finom: 150–750 N	900–2500 N Finom: 400–1360 N	1300–4500 N Finom: 400–1600 N
Feszítési sebesség	0–290 mm/s	0–220 mm/s	0–120 mm/s
Szalagzárás	Dörzshegesztett zárás	Dörzshegesztett zárás	Dörzshegesztett zárás
Tipikus mért A-súlyozott kibocsátási hangnyomásszint – EN ISO 11202 – EN 60745-1/2:2009 Átlagos hangteljesítményszint – EN 60745-1/2:2009 Mérési bizonytalanság K	L_{pA} 79 dB (A) L_{pAeq} 77 dB (A) LW_{Aeq} 88 dB (A) 3,0 dB (A)	L_{pA} 78 dB (A) L_{pAeq} 82 dB (A) LW_{Aeq} 93 dB (A) 3,0 dB (A)	L_{pA} 79 dB (A) L_{pAeq} 81 dB (A) LW_{Aeq} 92 dB (A) 3,0 dB (A)
Kéz-kar rezgés* – EN 60745-1/2:2009 Mérési bizonytalanság K	a_h 2,4 m/s ² 1,5 m/s ²	a_h 2,4 m/s ² 1,5 m/s ²	a_h 2,3 m/s ² 1,5 m/s ²
A pántolókészülék alkalmazás hőmérséklete (akkumulátor és töltőkészülék esetében lásd a külön használati utasítást)	–10 °C - +40 °C	–10 °C - +40 °C	–10 °C - +40 °C
Relatív páratartalom	Legfeljebb 90 %	Legfeljebb 90 %	Legfeljebb 90 %
TÖLTŐKÉSZÜLÉK / AKKUMULÁTOR			
Töltőkészülék feszültsége	100 / 110 / 230 V	100 / 110 / 230 V	100 / 110 / 230 V
Töltőkészülék típusa	BOSCH GAL 1880 CV	BOSCH GAL 1880 CV	BOSCH GAL 1880 CV
Töltési idő	15–30 perc, 15 perc után kb. 80% Töltési kapacitás	15–30 perc, 15 perc után kb. 80% Töltési kapacitás	25–35 perc, 25 15 perc után kb. 80% Töltési kapacitás
Pántolások száma egy feltöltéssel	400-800 szalagminőségtől, feszítőerőtől és a csomagtól függően	200-800 szalagminőségtől, feszítőerőtől és a csomagtól függően	300–800 szalagminőségtől, feszítőerőtől és a csomagtól függően
Akkumulátor	18 V/2.0 Ah, Li-ion BOSCH	18 V/2.0 Ah, Li-ion BOSCH	18 V/4.0 Ah, Li-ion BOSCH



* lásd 2.3. fejezet, Rezgésterhelés

A folytatást lásd a következő oldalon

Folytatás:

	BXT3-13	BXT3-16	BXT3-19
MŰANYAG SZALAG			
Szalagminőség	Poliészter (PET) Polipropilén (PP)	Poliészter (PET) Polipropilén (PP)	Poliészter (PET) Polipropilén (PP)
Beállítható szalagszélesség	9–10, 12–13 mm	12–13, 15–16 mm	15–16, 18–19 mm
Szalagvastagság	0,40–0,80 mm (PET) 0,50–0,80 mm (PP)	0,5–1,0 mm	0,8–1,3 mm

8 **EG-megfeleléségi nyilatkozat (másolat)**

(2006/42/EK gépi irányelv, II melléklet 1.A.)

A gyártó kizárólagos felelősséggel kijelenti, hogy azok a gépek, amelyekre jelen nyilatkozat vonatkozik, megfelelnek a Tanács 2006. május 17-i (2006/42/EK) „gépi irányelv” érvényben lévő rendelkezéseinek és annak módosításainak.

Ezen kívül megfelelnek a Tanács 2014. február 26-i (2014/30/EU) „EMC irányelv” érvényben lévő rendelkezéseinek.

Az alábbi harmonizált szabványokat vettük figyelembe:

EN 60745-1:2009 + A11:2010; EN 60745-2-18:2009; EN ISO 12100:2011; EN 349:2008; EN 61000-6-1; EN 61000-6-3

EK típusvizsgálati tanúsítvány: Sz. M8A 17 03 28456 007

Tanúsító szerv: TÜV SÜD Product Service GmbH

Típusmegnevezések: BXT3-13, BXT3-16, BXT3-19

A következő gépszámtól / gyártási évtől: A/17020001, B/17020001, C/17020001 / 2017

CH-8953 Dietikon, 03.08.2020

U. Schweizer
General Manager

M. Binder
Director-Head of Global R&D

A műszaki dokumentumok kiadására meghatalmazott szervezet:
Signode Switzerland GmbH, Silberstrasse 14, 8953 Dietikon 1, Svájc

Gyártó

Signode Switzerland GmbH
Silberstrasse 14, Postfach
8953 Dietikon 1
SWITZERLAND
signode.com